

# atech

**Stadtmobiliar zur Begrünung, maßgeschneidert für Sie.**

---

Ausgabe 2025

**GEMEINSAM  
DIE NATUR IN DER  
STADT GESTALTEN!**





ATECH genießt seit 1986 einen ausgezeichneten Ruf als französische Hersteller für Stadtmobiliar und Begrünungslösungen. Wir haben ein offenes Ohr für Ihre Bedürfnisse und begleiten Sie bei der Gestaltung von widerstandsfähigeren und nachhaltigeren Grünanlagen und Städten.

#### **SCHWAMMSTÄDTE DURCH BODENBEGRÜNUNG**

Um den heutigen Umweltherausforderungen gerecht zu werden, umfassen unsere Lösungen Pflanzgefäße ohne Boden oder mit Regenbeeten. Diese begünstigen das Versickern des Wassers im Boden und tragen zu einer nachhaltigen Wasserwirtschaft bei.

#### **BEGRÜNUNG VON VERSIEGELTEN URBANEN RÄUMEN**

Wenn ein direktes Bepflanzen des Bodens nicht möglich ist, lassen sich Städte effizient durch das Aufstellen von Pflanzkübeln begrünen. Hierzu ist jedoch ein wirksames Bewässerungsmanagement erforderlich, das die Kosten für die Pflege der Pflanzen und den Wasserverbrauch senkt. Dank unserer vernetzten Lösungen behalten wir die für das Wurzelsystem und den Nährboden wichtigen Zyklen der Austrocknung und Wiederbefeuchtung im Griff. Auf diese Weise unterstützen wir Sie bei der Wasseroptimierung, damit Sie unnötiges Bewässern vermeiden und Wasser einsparen können.

Ob Plätze, Verkehrswege, Schulen, Ökosiedlungen oder grüne Infrastrukturen: Unsere Produkte passen sich allen Gegebenheiten an.

#### **GEGEN VERSCHWENDUNG – FÜR DIE KREISLAUFWIRTSCHAFT**

Wir sind stolz darauf, mit recyceltem Material nachhaltige und kreislaforientierte Ansätze zu fördern. Unser Ansatz der Lebenszyklusanalyse (LCA) sieht die Wiederverwendung von neu gestrichenen Produkten sowie die Weiterverwendung von Töpfen, Blumenkästen und Blumenampeln vor. Dies wirkt sich wiederum positiv auf Ihre CO<sub>2</sub>-Bilanz aus.

Seit mehr als 38 Jahren arbeiten wir eng mit Landschaftsplaner\*innen und -gestalter\*innen zusammen, um die Natur wieder in die Stadt zu holen. Dank unseres in Cholet (49, F) entwickelten Know-hows schaffen wir gemeinsam mit Ihnen kontinuierlich neue Lösungen.

Lassen Sie uns gemeinsam die Natur in der Stadt gestalten!

*Thomas Bourgeois-République,  
Geschäftsführer von ATECH*



Lassen Sie uns gemeinsam Schwammstädte gestalten, in denen eine integrierte Wasserwirtschaft den Wasserkreislauf bewahrt.

Ein Weg hin zur Begrünung der nachhaltigen Stadt.



**ENTDECKEN SIE:**

- unsere Lösungen zum Sparen und Wiederverwenden von Wasser (siehe S. 22)

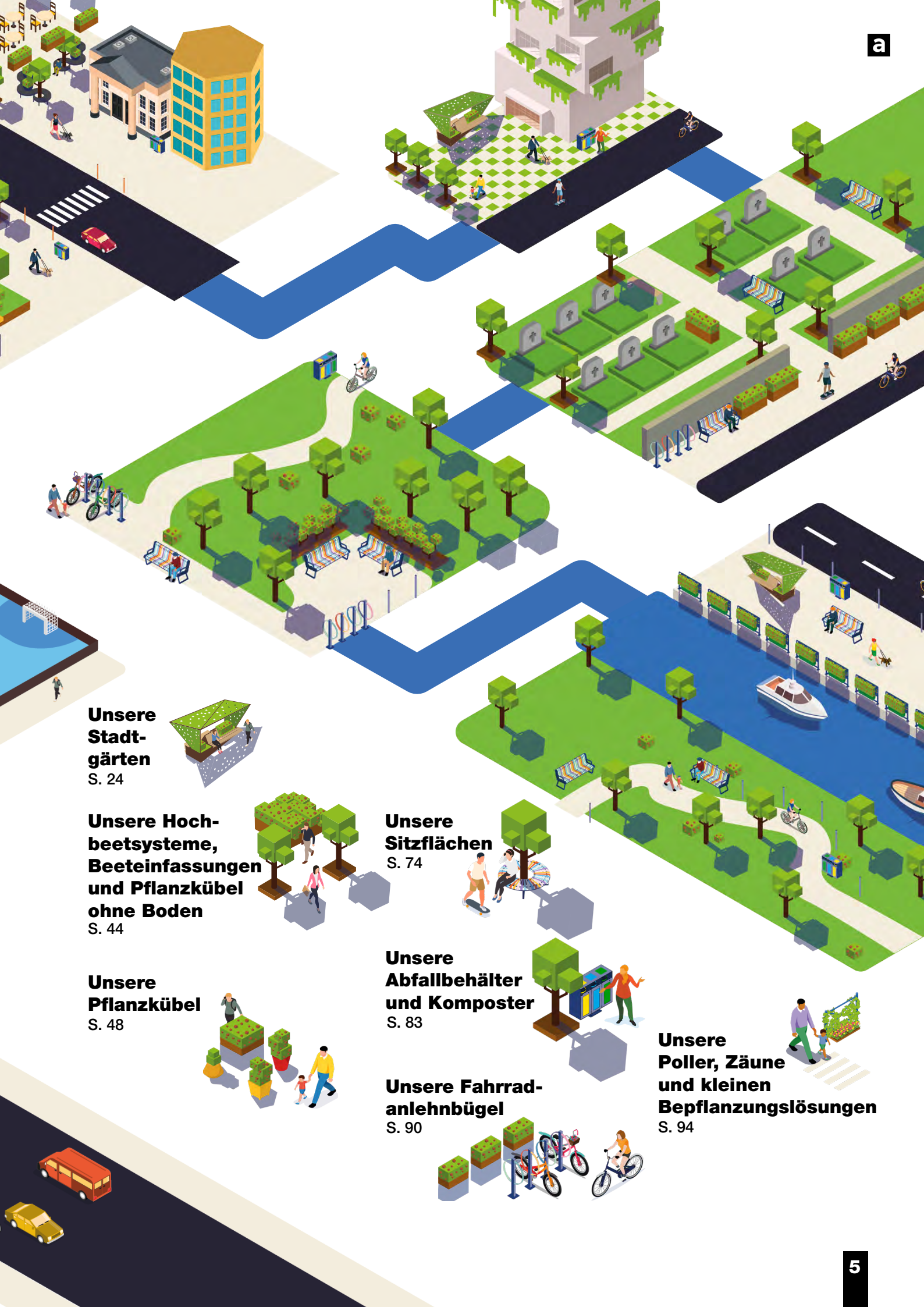

**Unsere  
Stadt-  
gärten**  
S. 24



**Unsere Hoch-  
beetsysteme,  
Beeteinfassungen  
und Pflanzkübel  
ohne Boden**  
S. 44



**Unsere  
Sitzflächen**  
S. 74



**Unsere  
Pflanzkübel**  
S. 48



**Unsere  
Abfallbehälter  
und Komposter**  
S. 83



**Unsere Fahrrad-  
anlehnbügel**  
S. 90



**Unsere  
Poller, Zäune  
und kleinen  
Bepflanzungslösungen**  
S. 94





## Begrünung: Dachterrasse



Maßgefertigter Pflanzkübel ohne Boden, verzinkter Stahl lackiert, Ettelbruck (LD)



**ENTDECKEN  
SIE**  
unsere Hoch-  
beetsysteme  
S. 46

# Gestaltung: Patio



Picknicktisch Mosaïque, pulverbeschichtetes Aluminium, Aoste (38, F)



Pflanzkübel ohne Boden mit doppelter Falz, pulverbeschichteter Stahl, Bourg-la-Reine (92, F)



Maßgefertigtes Hochbeetsystem, pulverbeschichtetes Aluminium, Ermont (95, F)



**ENTDECKEN SIE**  
unsere Hochbeetsysteme S. 46  
und unsere Lösungen zum Schutz von Stamm und Wurzeln S. 45



Einfassungen und Sitzflächen nach Maß, sandgestrahlter, aktivierter und stabilisierter Cortenstahl, Schichtholz, Levallois-Perret (92, F)



## Belebung: Gebäudeeingang



Pflanzkübel Cléo Nr. 3, pulverbeschichteter Stahl, Paris (F)



Stadtgarten Prisme, Ausführung C, pulverbeschichteter Stahl  
und Leisten aus exotischem Holz (unbehandelt), Luxemburg (LU)

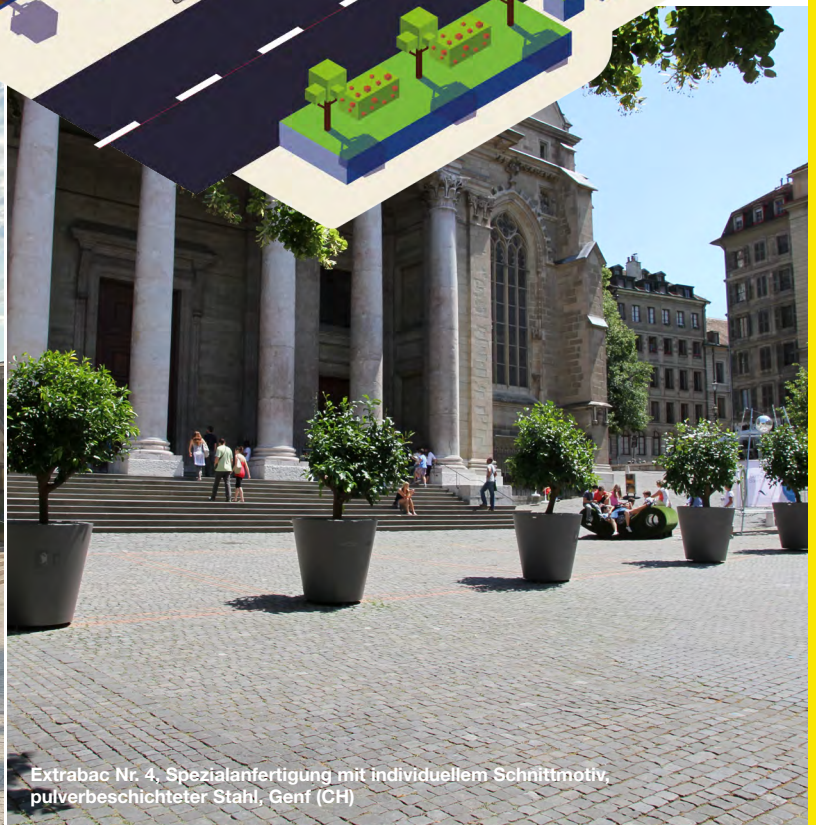

Extrabac Nr. 4, Spezialanfertigung mit individuellem Schnittmotiv,  
pulverbeschichteter Stahl, Genf (CH)





Belebung:  
Ortseingang



a

Maßgefertigtes Ensemble, individuelles Schnittmotiv, aktivierter Cortenstahl, Béthune (62, F)



Maßgefertigtes Ensemble am Ortseingang, individuelles Schnittmotiv, aktivierter Cortenstahl, La Méniltré (49, F)



Maßgefertigte Hochbeete am Ortseingang, individuelles Schnittmuster, aktivierter Cortenstahl, Sautron (44)



Runde Pflanzkübel ohne Boden, individuelles Schnittmotiv, Sandgestrahlter Cortenstahl, Audierne (29, F)

9



## Begrünung: Verkehrswege

Stadtgärten nach Maß, aktivierter, sandgestrahlter, stabilisierter Cortenstahl und behandelte Bambusbohlen, Saint Amand Montrond (18, F)



Hochbeetsysteme, pulverbeschichteter Stahl, La Ricamarie (42, F)



Einfassung und Stadtgarten Olympe Nr. 1, aktiviert sandgestrahlter Cortenstahl und Leisten aus exotischem Holz (unbehandelt), Notre-Dame-de-Monts (85, F)



Hochbeetsysteme, pulverbeschichteter Stahl, Loudéac (22, F)



Maßgefertigter Pflanzkübel ohne Boden, verzinkter Stahl, La Ricamarie (42, F)

# SCHUTZ: FUSSGÄNGERWEG



a



## SCHUTZ:

# FUSSGÄNGER

STELLEN SIE IHRE ELEMENTE ZUSAMMEN

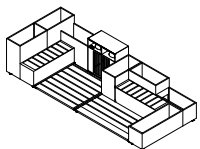

### 1 STADTGARTEN

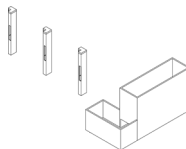
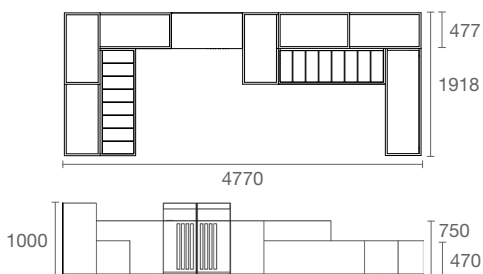

### 2 NICHTMOTORISIERTE WEGE

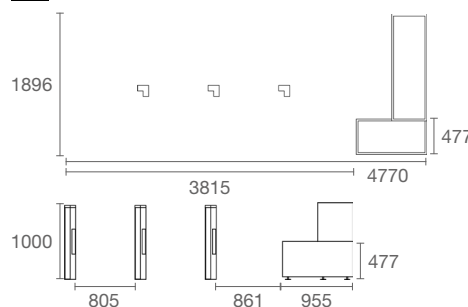

Min.: 1 m<sup>2</sup>  
Max.: 2,9 m<sup>2</sup>



#### Material und Ausführungen:

- Aluminiumstruktur lackiert
- Sitzflächen: Bambus (behandelt); exotisches Holz, Robinie, Lärche (unbehandelt)

#### Befestigung:

- Bodenmontage

#### Option:

- Barrierefreier Zugang zur Plattform



## Gestaltung: Schule



Stadtgarten A-LINEA, Ausführung A und F, pulverbeschichteter Stahl  
Option Blumentöpfe Extravase, recycelbarer Kunststoff, Saint Amand Montrond (18, F)



Pflanzkübel ohne Boden mit maßgefertigter Sitzfläche, pulverbeschichtetes Aluminium  
und Leisten aus exotischem Holz (unbehandelt), Chambray-lès-Tours (37, F)





Pflanzkübel ohne Boden, pulverbeschichtetes Aluminium, Chambray-lès-Tours (37, F)



Stadtgarten A-LINEA, Ausführung F, pulverbeschichteter Stahl, Option Blumentöpfe Extravase, recycelter Kunststoff, Barr (67, F)



**Belebung:**  
- Ökosiedlung  
- Grünzug  
- Ufer

Pfosten HEDERA, pulverbeschichteter Stahl, Loos (59, F)



Stadtgarten Olympe Nr. 1, pulverbeschichteter Stahl und Leisten aus exotischem Holz (unbehandelt), Henin Beaumont (62, F)

Abfallbehälter DUALIS, einfach, Option Aschenbecher



Sitzbank PASTEL, pulverbeschichteter Stahl, Farbe Sonderausführung



**ENTDECKEN  
SIE**

unsere  
Abfallbehälter  
S. 83

Unsere Zäune,  
Pfosten und  
Poller  
S. 94



Abfallbehälter Dreifach-Mülltrennung DUALIS PASTEL, pulverbeschichteter Stahl und Aufkleber, Bréhal (50, F)



Poller SQUARE, Option für Personen mit eingeschränkter Mobilität, pulverbeschichteter Stahl, Coudekerque-Branche (59, F)



Planzkübel Classique Nr. 3, Option Pfostenkopf mit Zierkugel, pulverbeschichteter Stahl und Holzpaneele mit Farbanstrich, Les Sables d'Olonne (85, F)



Hochbeetsystem nach Maß und Poller DUALIS, aktivierter Cortenstahl, Cormeilles-en-Parisis (95, F)



Maßgefertigte Pergolen, pulverbeschichteter Stahl, Neuilly-sur-Marne (93, F)



# Begrünung und Schutz: öffentlicher Platz



Stadtgarten, aktivierter Cortenstahl und Robinie (unbehandelt), Plélan-le-Grand (35, F)



Stadtgarten Prisme, Ausführung C, pulverbeschichteter Stahl und Leisten aus exotischem Holz (unbehandelt), Luxemburg (LU)



Maßgefertigtes Hochbeetsystem, pulverbeschichtetes Aluminium, Ermont (95, F)

**ENTDECKEN  
SIE**  
unsere  
Stadtgärten  
S. 24



Mobile Pflanzkübel nach Maß, Gabeldurchgang, pulverbeschichteter Stahl



Mobile Pflanzkübel nach Maß, Hydraulikzylinder, pulverbeschichtetes Aluminium, Béziers (34, F)

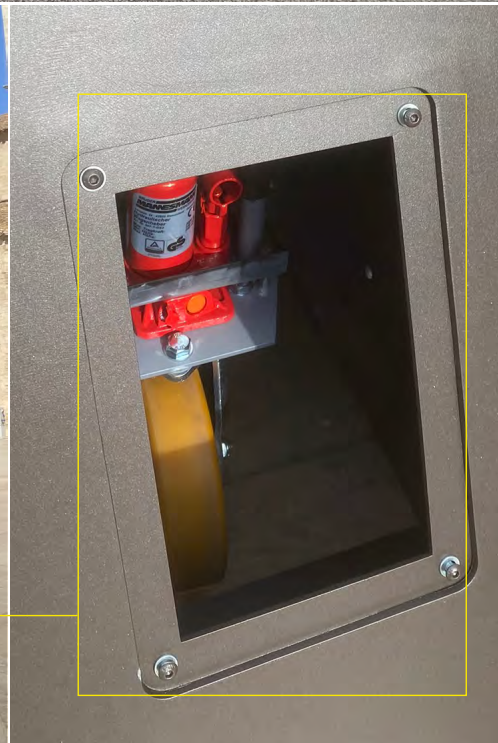

PFLANZKÜBEL

# MOBIL



Min.: 3 m<sup>2</sup>



- **Material und Ausführungen:**
  - Stahlstruktur lackiert
  - Gabeldurchgang und/oder Hydraulikzylinder
- **Befestigung:**
  - Bodenmontage



# Gestaltung: Friedhof



Sitzbank PASTEL, pulverbeschichteter Stahl, Plomelin (29, F)



Fahrradanlehnbügel SYNERGIE, aktivierter und stabilisierter Cortenstahl, Viriat (01, F)



## ENTDECKEN SIE

Unsere  
Sitzmöbel  
S. 74

Unsere  
Fahrradan-  
lehnbügel  
S. 90

Pflanzkübel ohne Boden, aktivierter und stabilisierter Cortenstahl, Dammarie-les-Lys (77, F)

**Gestaltung:  
Park**

**a**



Sitzbank C-NATURA, Option Armlehnen aus pulverbeschichtetem Stahl und Leisten aus unbehandelter Robinie, Reims (51, F)



Picknicktisch und Sitzbank nach Maß, pulverbeschichteter Stahl und Leisten aus lackiertem Teakholz, Durtal (49, F)



Maßgefertigte Sitzbank, pulverbeschichteter Stahl und Leisten aus behandeltem Bambus, Maulévrier (49, F)



Sitzflächen SQUARE, pulverbeschichteter Stahl



**unsere  
Lösungen  
schattige  
Bereiche  
gestalten**



Kubischer Pflanzkübel Cube Nr. 3, Stadtgarten Freshcity, pulverbeschichteter Stahl, Bazas (33, F)



Stadtgärten nach Maß, sandgestrahlter Cortenstahl und Leisten aus Schichtholz, Lisieux (14, F)



unsere  
Lösungen

# Optimierter Schutz von Stamm und Wurzeln



a



Maßgefertigtes Hochbeetsystem, aktivierter Cortenstahl,  
Montesson (78, F)



Stadtgarten nach Maß, pulverbeschichtetes Aluminium und Leisten aus exotischem Holz (unbehandelt),  
Mornant (69, F)



## unsere Lösungen optimiertes Wasser- management

### WENIGER KOSTEN FÜR DIE PFLANZENPFLEGE, GLEICHBLEIBENDE QUALITÄT UND GLEICHZEITIG WASSER SPAREN: WIE GEHT DAS?

Die direkte Bepflanzung des Bodens ist nicht immer möglich. Pflanzsysteme sind für die Neubegrünung von Städten daher eine gute Lösung.

Entdecken Sie unseren Messstab für die Kontrolle des Wasserstands. Er lässt sich in eine **Gruppe von mehreren Pflanzkübeln integrieren**. Mithilfe einem Tensiometer kontrolliert und bewertet er den Wasserbedarf der Wurzeln. So verbessern Sie die Nachhaltigkeit und Widerstandskraft der Pflanzen.

## Wasserspeicher für Pflanzkübel und Blumentöpfe:

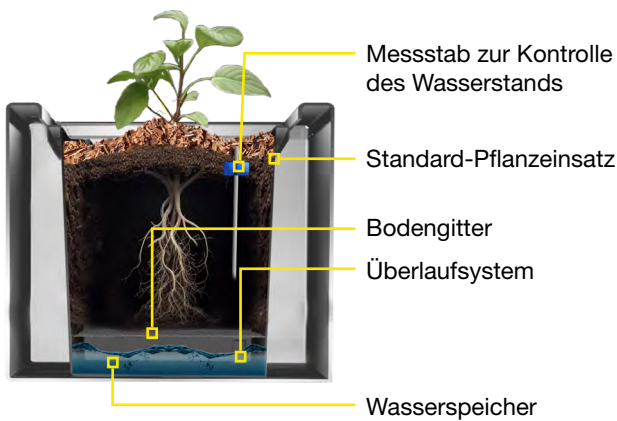

### Vorhandener Pflanzeinsatz

- weniger häufige Bewässerung
- keine unnötigen Bewässerungstouren
- Einsparung von Wasser

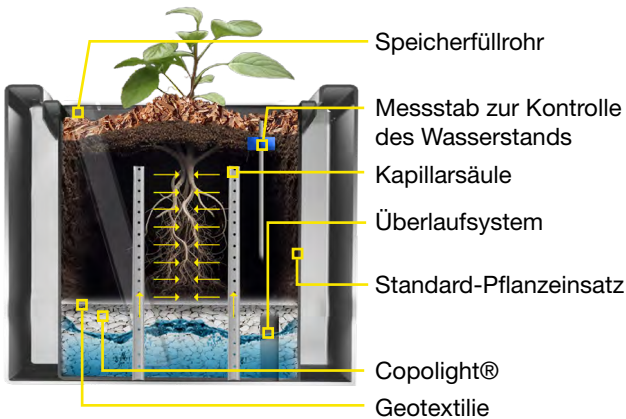

### Pflanzeinsatz mit Kapillarsäule

- weniger häufige Bewässerung
- keine unnötigen Bewässerungstouren
- Einsparung von Wasser

Wechsel der Anzucht möglich

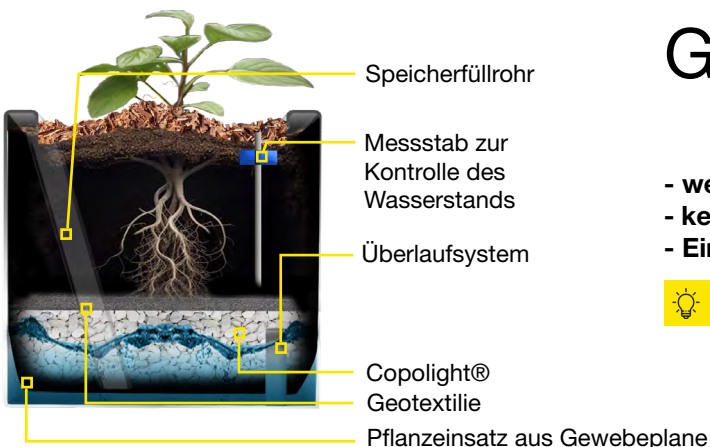

### Gartenpflanzeinsatz

- weniger häufige Bewässerung
- keine unnötigen Bewässerungstouren
- Einsparung von Wasser

Größere Menge an Substrat

## Ergebnisse zur Bewässerungshäufigkeit für einen Pflanzeinsatz vom Typ 3 – Sommer 2024

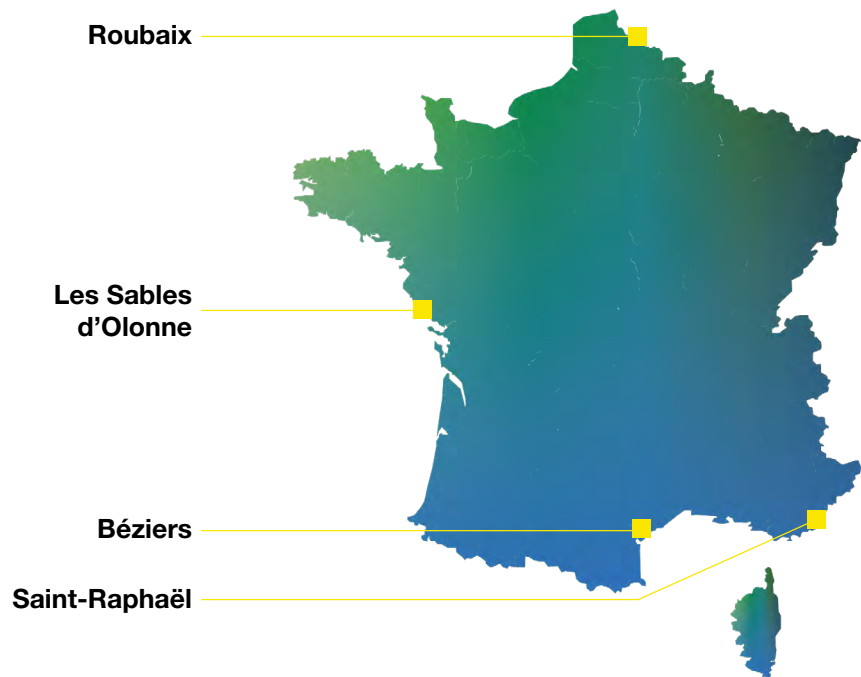

Unsere Pflanzeinsätze sind in ganz Frankreich anzutreffen. Im Sommer haben wir ihre verschiedenen Wasserreservesysteme getestet. Die Ergebnisse finden Sie in unserem Datenblatt zu den Pflanzeinsätzen.

### Pflanzeinsatz mit **Messstab zur Wasserstandskontrolle**

In einer Gruppe aus mehreren Pflanzkübeln vom Typ Dualis konnte der Bewässerungsbedarf mithilfe des Messstabs um **50 % reduziert werden.**

### Pflanzeinsatz mit **Kapillarsäulen** und Wasserstandskontrolle

In einer Gruppe aus mehreren Pflanzkübeln vom Typ Dualis konnte der Bewässerungsbedarf mithilfe des Messstabs um **60 % reduziert werden.**

### Gartenpflanzeinsatz und Wasserstandskontrolle

In einer Gruppe aus mehreren Pflanzkübeln vom Typ Dualis konnte der Bewässerungsbedarf mithilfe des Messstabs um **70 % reduziert werden.**

## Wasserspeicher für Stadtgärten oder verschweißte Pflanzkübel

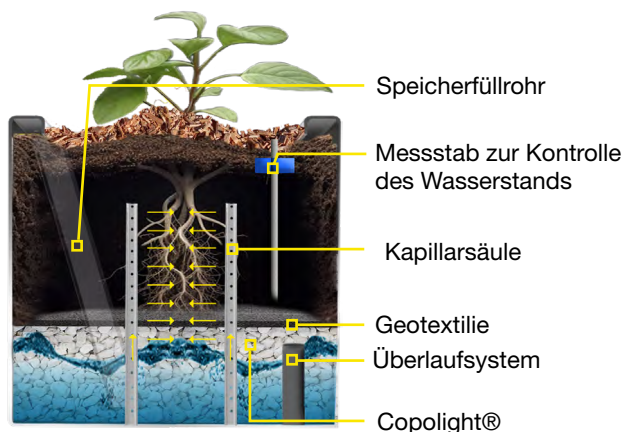



# Unsere Stadtgärten und Beschat- tungssysteme

## ■ Prisme

STADTGARTEN  
UND BESCHATTUNG  
S. 26

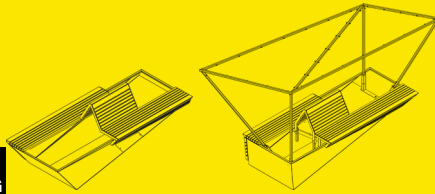

## ■ Olympe

S. 28

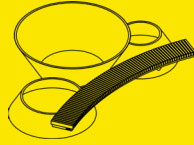

## ■ Contrario

BESCHATTUNG  
S. 29

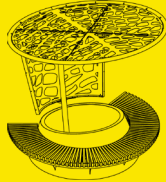

## ■ A-LINÉA

S. 30

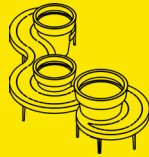

## ■ Édouard VII

S. 31

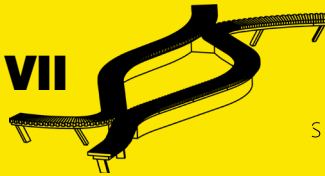

JULIEN  
COUTUREAU  
DESIGN  
STUDIO

## ■ Sustineo

STADTGARTEN  
UND BESCHATTUNG  
S. 38

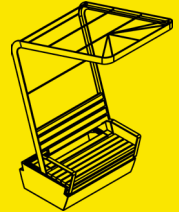

## ■ C-NATURA

S. 32

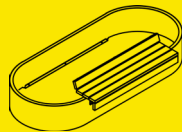

JÉRÔME BOISSIÈRE  
Design studio

## ■ Équinoxe

PERGOLA  
S. 40

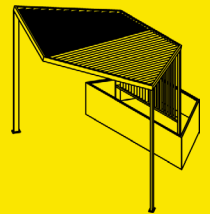

## ■ SQUARE

S. 34

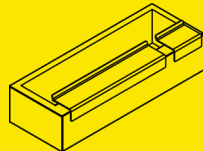

JÉRÔME BOISSIÈRE  
Design studio

## ■ Hélios

PERGOLA  
S. 42

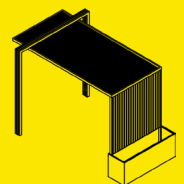



Ausführung C, Luxemburg (LU)

# Stadtgarten Prisma



Min.: 2,2 m<sup>2</sup>  
Max.: 15,1 m<sup>2</sup>



## Material und Ausführungen:

- Stahlstruktur lackiert
- Gabeldurchgang
- Sitzfläche und Rückenlehne (s. S. 104): exotisches Holz (unbehandelt), Lärche (unbehandelt)

## Optionen:

- Ablage
- Nur für Nr. 4 und 5, Beschattung durch:
  - \_ Sonnensegel zur Mikrobelüftung
  - \_ Edelstahlnetz für eine dichte Begrünung
  - \_ Edelstahlnetz für eine üppige Begrünung und kühlen Schatten (auf Anfrage)

### MODUL - PFLANZKÜBEL

1

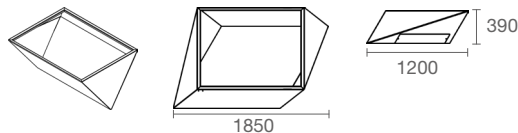

### MODULE - SITZBÄNKE

2

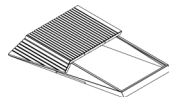

4

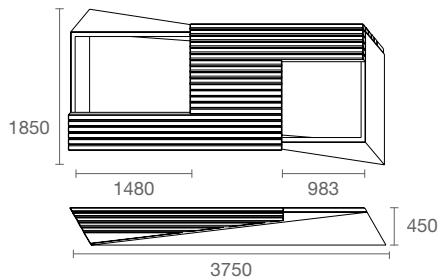
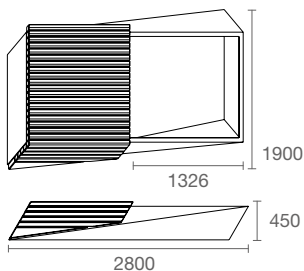
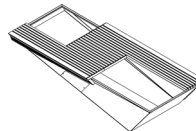

### MODULE - SITZBÄNKE

3

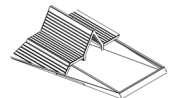

5

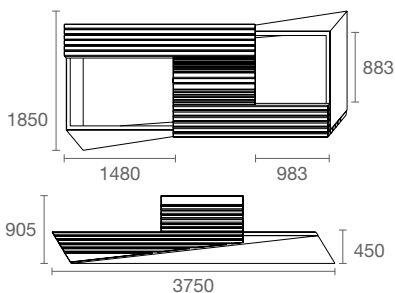
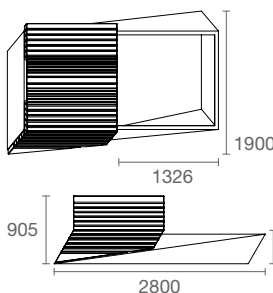
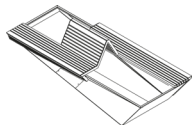



Modul Nr. 5, Option Beschattung durch Edelstahlnetz, Maulévrier (49, F)



Modul Nr. 5, Option Beschattung durch Edelstahlnetz  
La-Roche-sur-Yon (85, F)



Modul Nr. 1, Saint-Genis-Pouilly (01, F)

# Stadtgarten Olympe



Min.: 5,4 m<sup>2</sup>  
Max.: 12,9 m<sup>2</sup>

## Material und Ausführungen:

- Stahlstruktur lackiert
- Sitzfläche und Rückenlehne (s. S. 104): Bambus (behandelt); exotisches Holz, Robinie, Lärche (unbehandelt)

## Optionen:

- Version „light“
- Ablage

## MODULE - STADTGÄRTEN

1

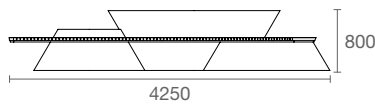
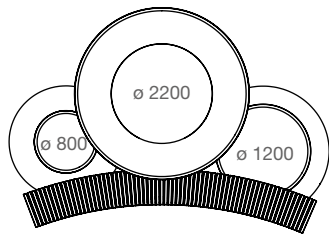

2

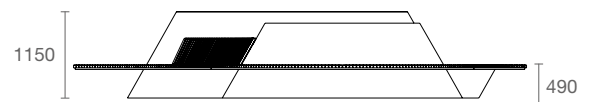
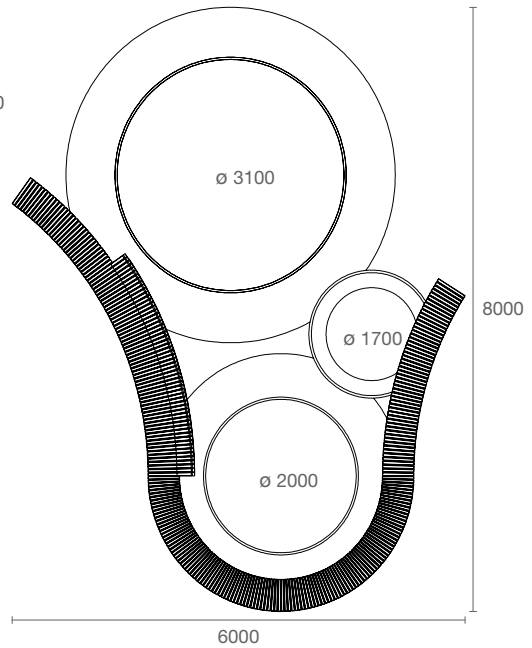



Option Edelstahlnetz zur dichten Begrünung

**MODUL - STADTGARTEN MIT BESCHATTUNG**

1

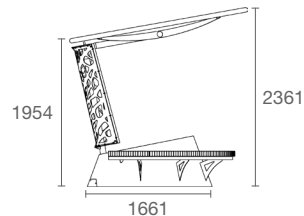
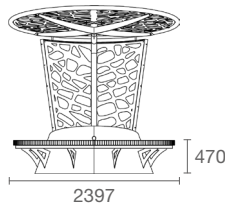
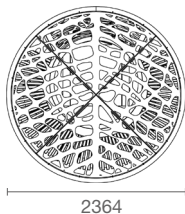

## Stadtgarten Contrario



**Material und Ausführungen:**

- Stahlstruktur lackiert
- Beschattung (Blech mit Schnittmotiv) Gabeldurchgang
- Sitzflächen (s. S. 104):  
Bambus (behandelt); exotisches Holz, Robinie, Lärche (unbehandelt)

**Optionen:**

- Sonnensegel zur Mikrobelüftung
- Edelstahlnetz zur dichten Begrünung
- Edelstahlnetz mit üppiger Begrünung für kühlen Schatten (auf Anfrage)



Modul Nr. 1, Option Blumentopf Extravase, Nancy (54, F)



Sonderausführung E und F, Bressuire (79, F)

# Stadtgarten A-LINÉA



Min.: 0,5 m<sup>2</sup>  
Max.: 1.8 m<sup>2</sup>



## Material und Ausführungen:

- Stahlstruktur lackiert

## Variante:

- Pflanzkübel Perga S. 61

## Option:

- Blumentopf Extravase S. 69

## Entdecken Sie weitere Produkte der Serie A-LINÉA:

- Pflanzkübel S. 66
- Sitzbank ohne Rückenlehne S. 81
- Stehsitz S. 81
- Abfallbehälter S. 87
- Fahrradlehnenbügel S. 91
- Zaunelement S. 100
- Poller S. 100

## STELLEN SIE IHRE ELEMENTE ZUSAMMEN

### MODULE Ø 800

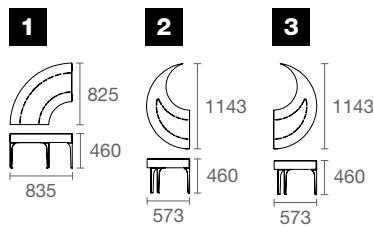

### MODULE Ø 1200

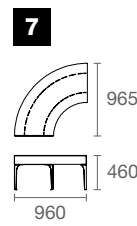

### MODULE Ø 1000

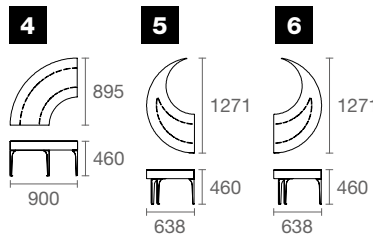

### MODUL FÜR TISCH

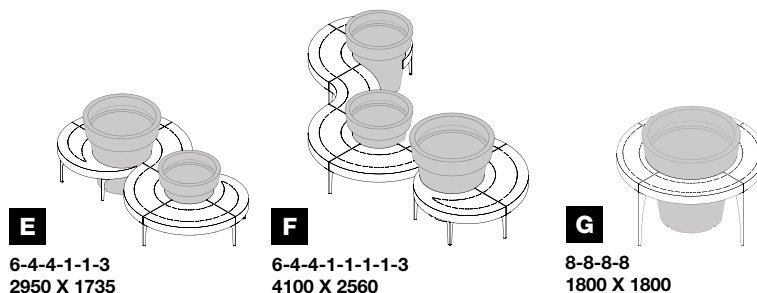
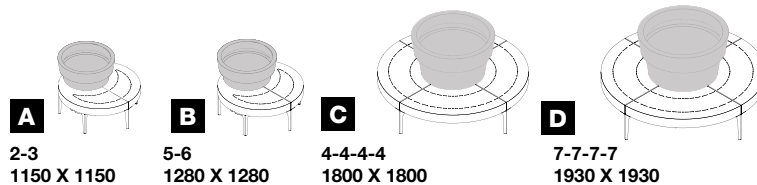
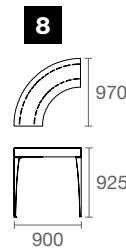

10 mm = 1 m



Modul Nr. 1, gebürsteter Edelstahl, Option Ablage, Paris (75, F)



a

**MODUL - STADTGARTEN FÜR DIE BODENBEGRÜNUNG**

**1**

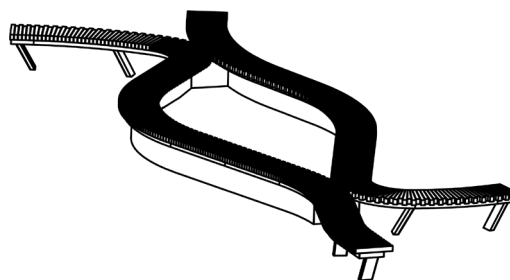
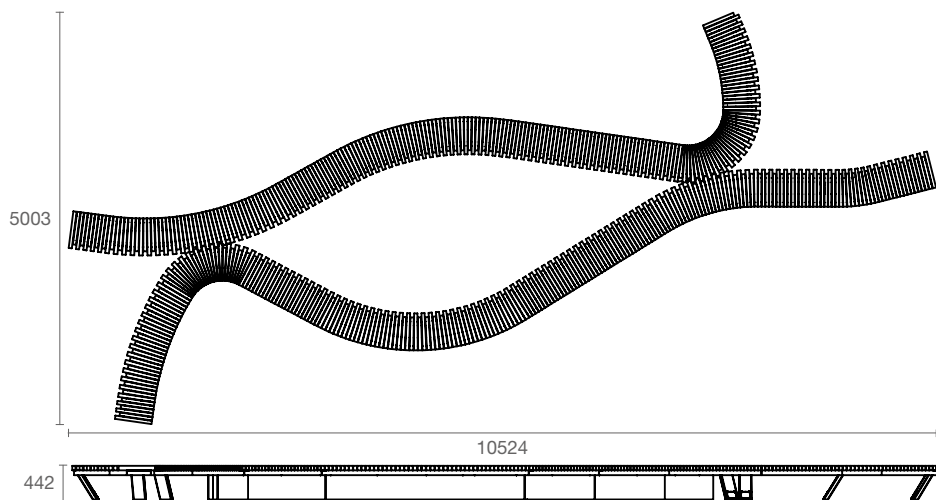

**Stadtgarten Édouard VII**



**20 m<sup>2</sup>**

- Material und Ausführungen:**
- Aluminiumstruktur lackiert
  - Aufbringung direkt auf dem bepflanzbaren Boden (ohne Bodenplatte)
  - Sitzfläche (s. S. 104): Bambus (behandelt); exotisches Holz, Robinie, Lärche (unbehandelt)
- Option:**
- Ablage



Modul Nr. 2, aktivierter und stabilisierter Cortenstahl, Dammarie-les-Lys (77, F)

## Stadtgarten C-NATURA



Min.: 3,4 m<sup>2</sup>  
Max.: 8,8 m<sup>2</sup>

### Material und Ausführungen:

- Stahlstruktur lackiert
- Ohne Boden
- Sitzfläche und Rückenlehne (s. S. 104):  
Bambus (behandelt); exotisches Holz,  
Robinie, Lärche (unbehandelt)

### Entdecken Sie weitere Produkte der Serie C-NATURA:

- |                                     |       |
|-------------------------------------|-------|
| - Pflanzkübel                       | S. 66 |
| - Sitzbank mit und ohne Rückenlehne | S. 80 |
| - Abfallbehälter                    | S. 88 |
| - Fahrradanhängerbügel              | S. 93 |
| - Zaunelement                       | S. 99 |
| - Poller                            | S. 99 |

### 1 OHNE RÜCKENLEHNE

#### 1 OHNE RÜCKENLEHNE

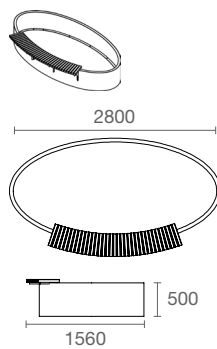

#### 2 MIT RÜCKENLEHNE

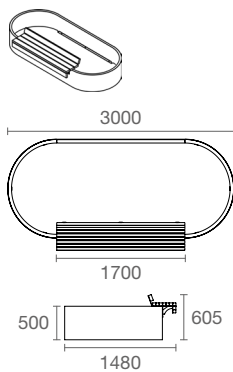

### 3 OHNE RÜCKENLEHNE

#### 3 OHNE RÜCKENLEHNE

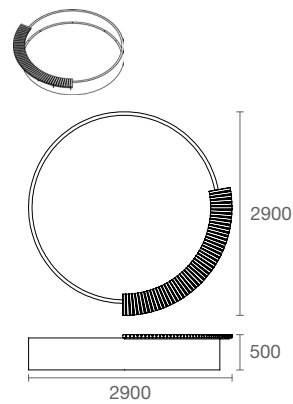

#### 4 OHNE RÜCKENLEHNE

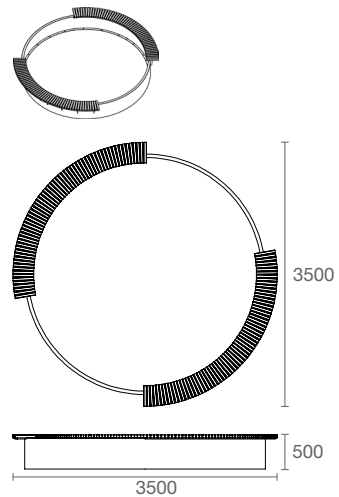



Modul Nr. 8, aktivierter, stabilisierter Cortenstahl, Bohle aus exotischem Holz (unbehandelt), La Limouzinière (44, F)

**MODULE - QUADRATISCHE PFLANZKÜBEL OHNE BODEN**

**5 MIT RÜCKENLEHNE**

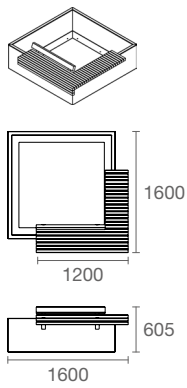

**MODULE - RECHTECKIGE PFLANZKÜBEL OHNE BODEN**

**7 MIT RÜCKENLEHNE**

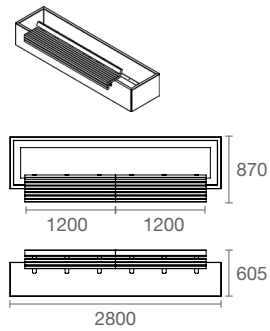

**6 MIT RÜCKENLEHNE**

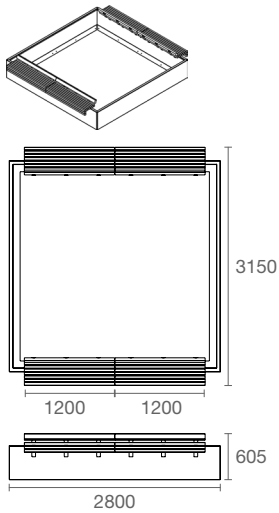

**8 MIT RÜCKENLEHNE**

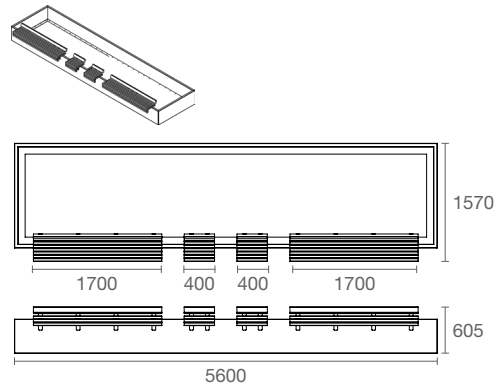



Modul Nr. 2



Modul Nr. 1



Modul Nr. 1, dreifach, Cholet (49, Maine-et-Loire, F)

## Stadtgarten SQUARE



Min.: 1,8 m<sup>2</sup>  
Max.: 3,8 m<sup>2</sup>



- **Material und Ausführungen:**
  - Struktur und Sitzflächen aus lackiertem Stahl
  - Höhenverstellbare Füße
  - Pflanzeinsatz, schwarz, aus recyceltem Kunststoff (s. S. 67)
- **Option:**
  - Hebesystem

### MODULE - STADTGÄRTEN

1

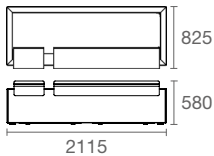
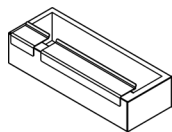

2

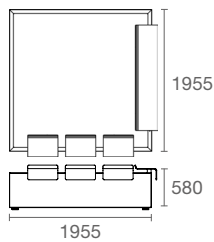
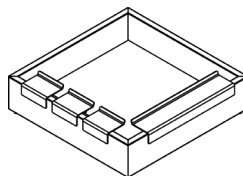

### Entdecken Sie weitere Produkte der Serie SQUARE:

- Pflanzkübel S. 64
- Sitzbank mit Rückenlehne S. 76
- Sitzbank ohne Rückenlehne S. 76
- Sitzmöbel S. 76
- Abfallbehälter S. 88
- Fahrradlehnenbügel S. 93
- Zaunelement S. 101
- Poller S. 101

10 mm = 1 m



Modul Nr. 1, Bazas (33, F)

**MODUL - STADTGARTEN MIT BESCHATTUNG**

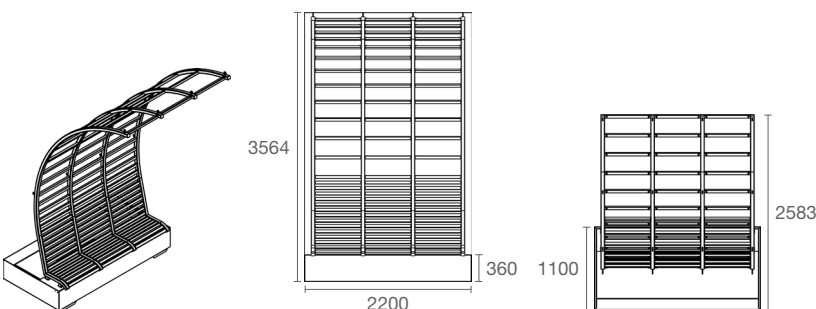

**Stadtgarten  
FreshCity**



9,2 m<sup>2</sup>



vgl. 22



Möbiliar  
aus der  
Weiterverwendung

**Material und Ausführungen:**

- Stahlstruktur lackiert
- Integrierter Gabeldurchgang
- Sitzfläche und Rückenlehne aus Holz von alten Fensterrahmen
- Netz zum Heranziehen von Kletterpflanzen

**Option:**

- Höhenverstellbare Füße



Module Nr. 4-5-2-8-2-4, Croix (59, F)

# Stadtgarten Oasis



## Material und Ausführungen:

- Stahlstruktur lackiert
- Gabeldurchgang
- Höhenverstellbare Füße
- Pflanzeinsatz aus Aluminium
- Gerillte Schichtholzplatten Dicke 8 mm, Farben nach Wahl (s. S. 104):
- Afrika Natur, Afrika Sahara, Englische Kirsche, Sonnenbirne

## Option:

- Hebesystem

## STELLEN SIE IHRE ELEMENTE ZUSAMMEN

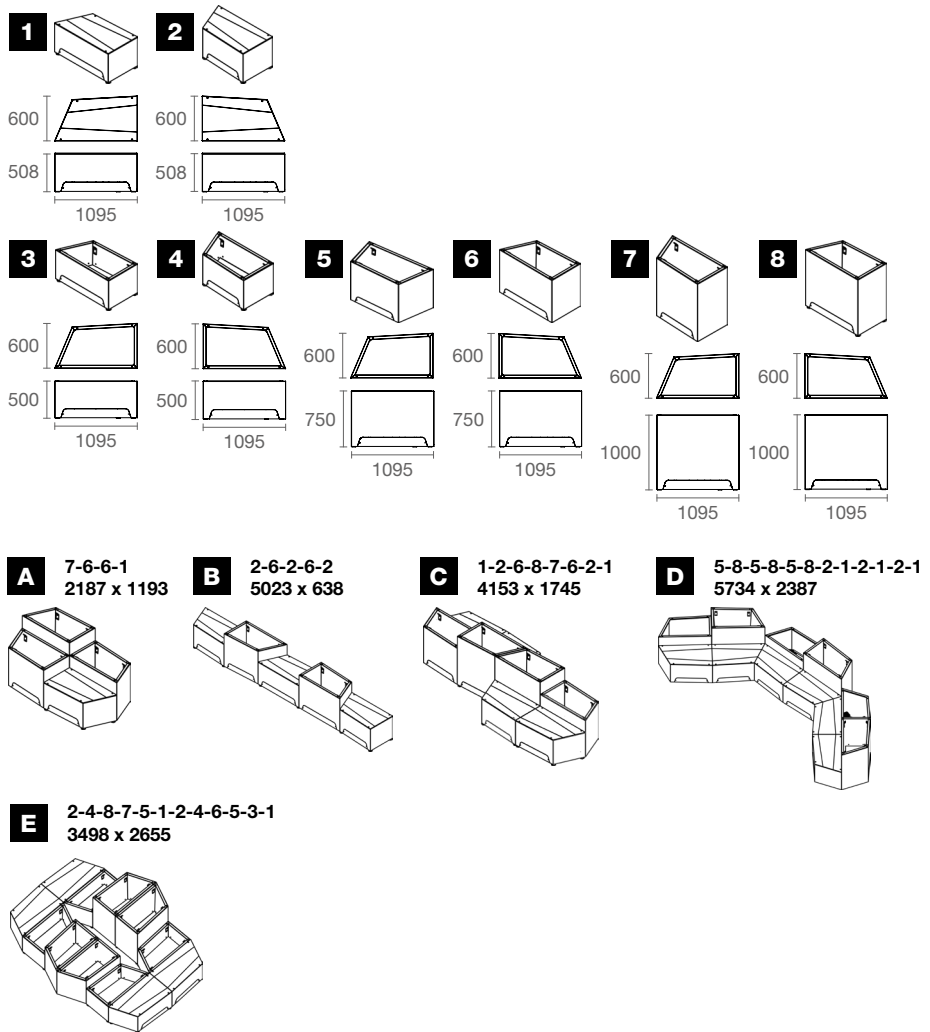



Module Nr. 1-1-4-1-5-5-1-1-2-1-3, Option LED-Beleuchtung, Puteaux (92, F)



Module Nr. 1-1-4-1-5-5-1-1-2-1-3, Option LED-Beleuchtung, Puteaux (92, F)

**STELLEN SIE IHRE ELEMENTE ZUSAMMEN**

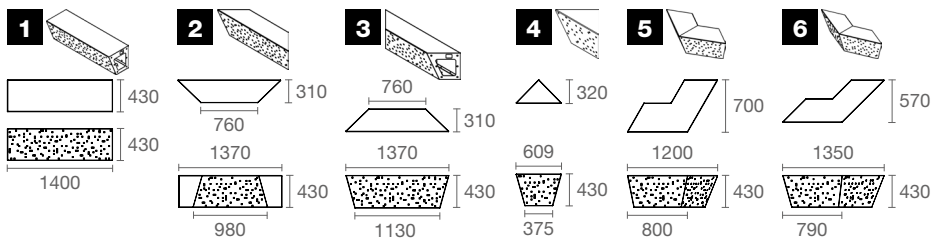

**A** 1-4-1-4-1-4-1-4  
2280 x 2280

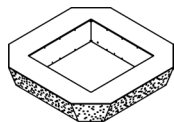

**B** 5-1-5-1-5-1  
2810 x 2810

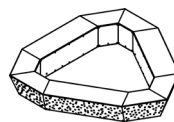

**C** 3-1-4-1-3-1-4-1  
2600 x 3135

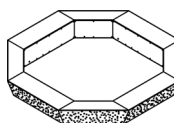

**D** 6-2-6-1-6-2-6-1  
2530 x 3500

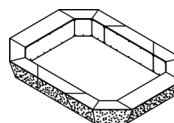

**E** 3-1-3-1-3-1-3-1  
3370 x 3370

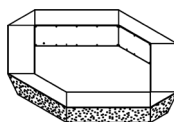

**Stadtgarten  
Mosaïque**



Min.: 5,2 m<sup>2</sup>  
Max.: 10 m<sup>2</sup>

**Material und Ausführungen:**

- Aluminiumstruktur lackiert
- Aufbringung direkt auf dem bepflanzbaren Boden

**Option:**

- LED-Beleuchtung

Entdecken Sie den Pflanzkübel Mosaïque S. 56



Modul Nr. 2 nach Maß mit Logo, Paris (F)



Modul Nr. 1, Saint Raphaël (83, F)

# Stadtgarten Sustineo

JULIEN  
COUTUREAU  
DESIGN  
STUDIO



## Material und Ausführungen:

- Stahlstruktur lackiert
- Sitzfläche und Rückenlehne (s. S. 104): Exotisches Holz, Robinie, Lärche (unbehandelt)

## Optionen:

- Beschattung
- Paneel

Weitere Infos: Scannen Sie den QR-Code ein und greifen Sie auf das Datenblatt zu



## MODULE - STADTGÄRTEN

### 1 OHNE OPTION

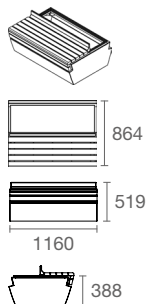

### 2 OPTION PANEEL

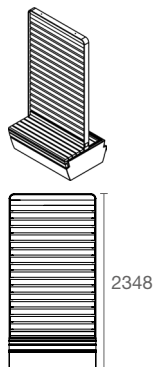

### 3 OPTION BESCHATTUNG

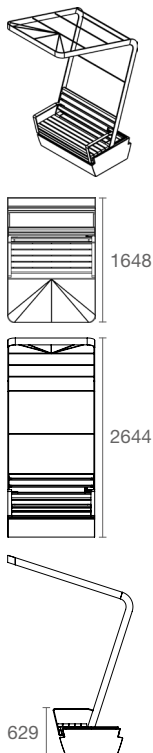





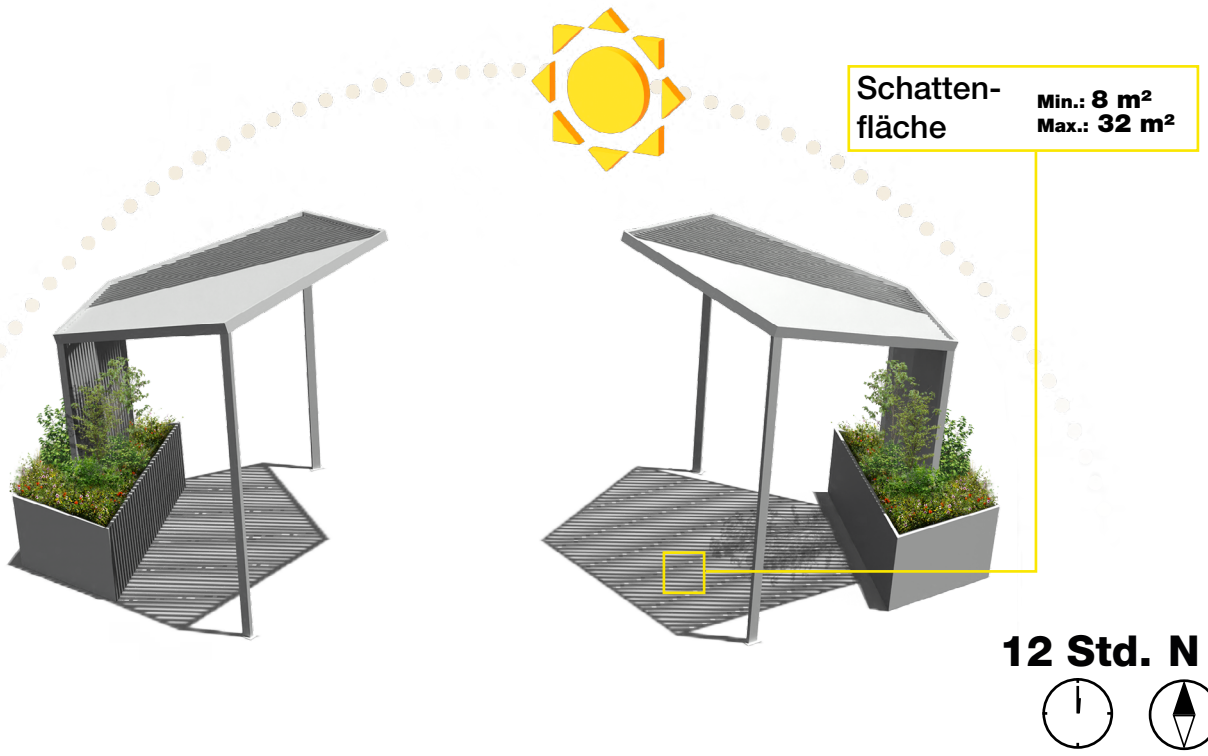

STELLEN SIE IHRE ELEMENTE ZUSAMMEN

JÉRÔME BOISSIÈRE  
Design studio

Pergola  
Equinoxe

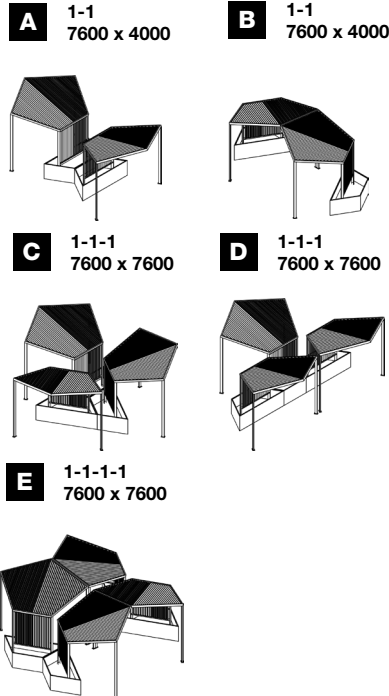
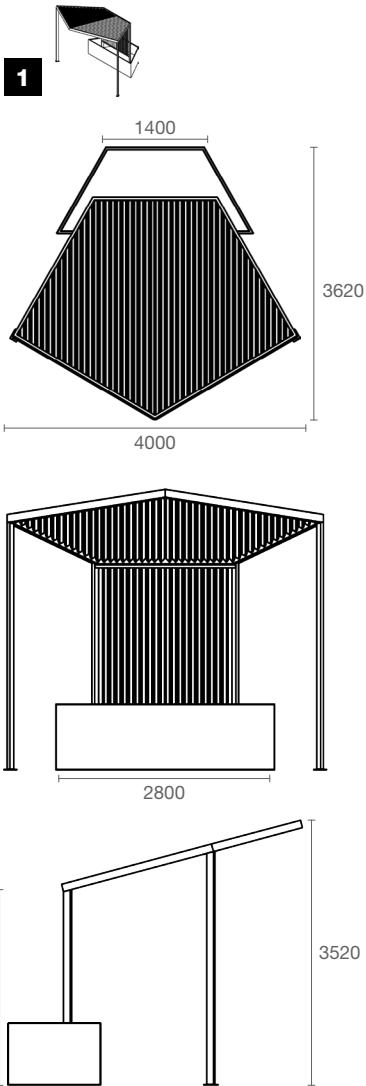

**BEGRÜNTÉ FLÄCHE** Min.: 2,5 m<sup>2</sup> Max.: 10 m<sup>2</sup>

**WASSERVORFÄHIG** vgl. 22

- Material und Ausführungen:**
- Aluminiumstruktur lackiert
  - Regenwassersammelsystem



- Befestigung:**
- Auf Bodenplatte oder durch Einbetonieren
- Option:**
- Sitzfläche: unbehandelte Douglasie

Schatten-  
fläche

Min.: 4 m<sup>2</sup>  
Max.: 16 m<sup>2</sup>

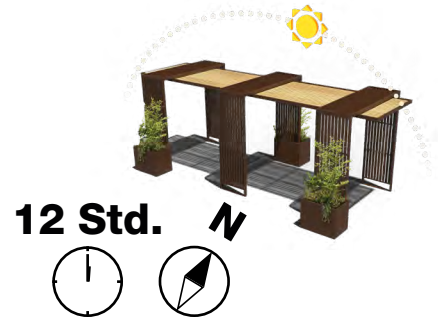

# Pergola Hélios

JÉRÔME BOISSIÈRE  
Design studio



Min.: 1 m<sup>2</sup>  
Max.: 4,2 m<sup>2</sup>



**Material und Ausführungen:**

- Aluminiumstruktur lackiert
- Holzpaneel aus unbehandeltem Douglasie (außer Nr. 1)
- Regensammelsystem

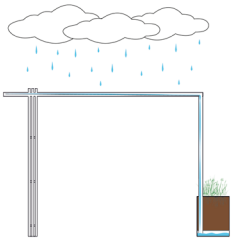

**Befestigung:**

- Auf Bodenplatte oder durch Einbetonieren

**Optionen:**

- Sitzflächen und Tische

**MODULE - PERGOLA**

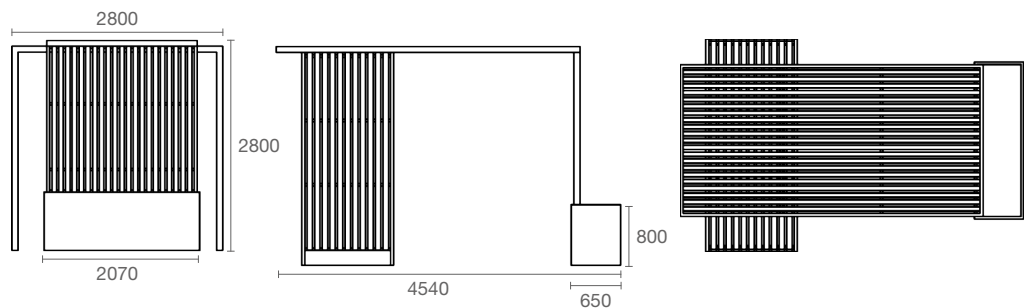
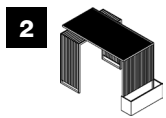
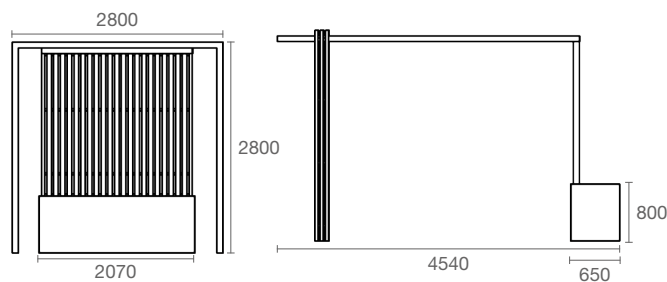
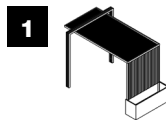

3

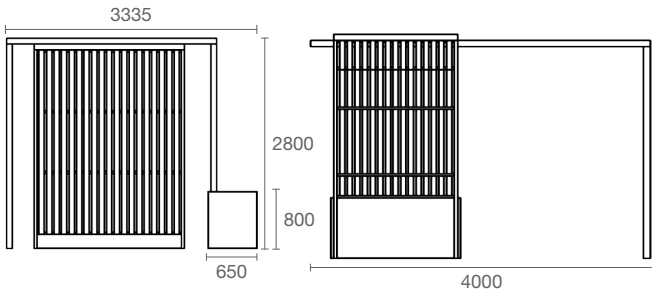

1

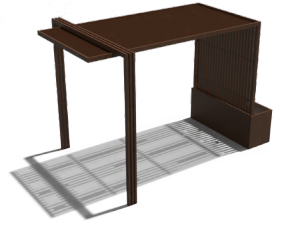

4

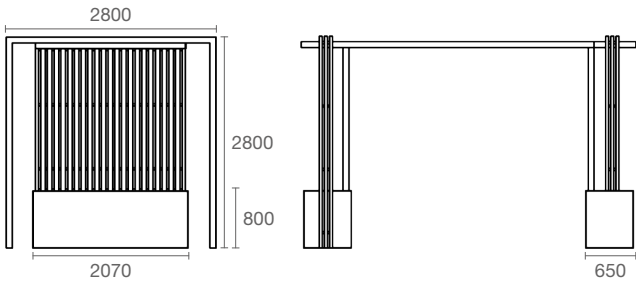
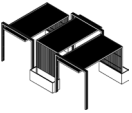

2

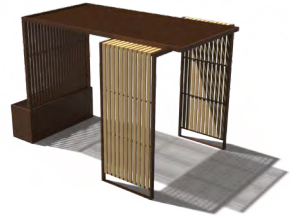

5

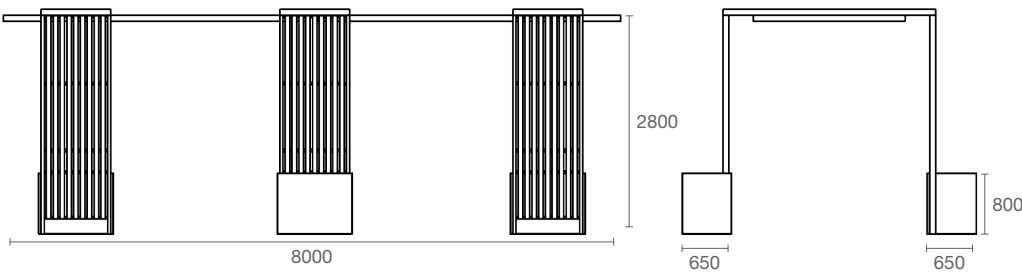
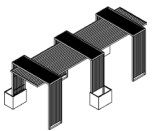

4

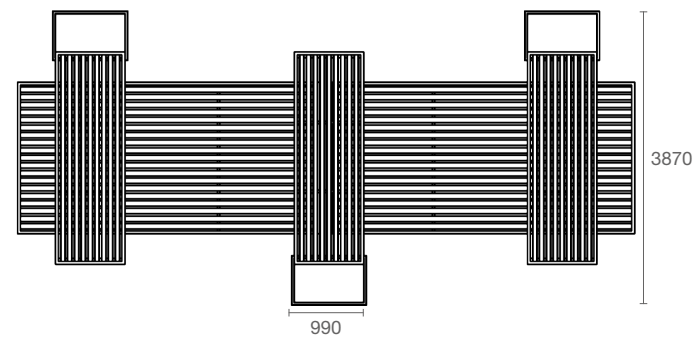

5



# Unsere Einfassungen Hochbeete und Pflanzkübel ohne Boden: Lösungen für Bodenbepflanzungen

Gefalzte Einfassungen und Pflanzkübel ohne Boden, Cortenstahl (roh), Jouy-le-Moutier (95, F)

## ■ unsere geraden Einfassungen

- Höhe 100 bis 300 mm
- Platten von 2 oder 3 mL
- Montage mit **Linsenkopfschrauben** und Erdanker (im Lieferumfang; **geschweißte Klemmen**)
- Innen- und Außenwinkel 45°, 90° und 135°

### BEISPIELE VERFÜGBARER WINKEL

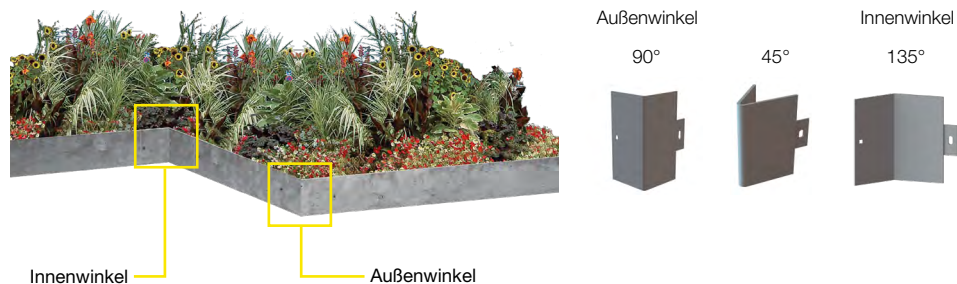

### VERFÜGBARES MATERIAL

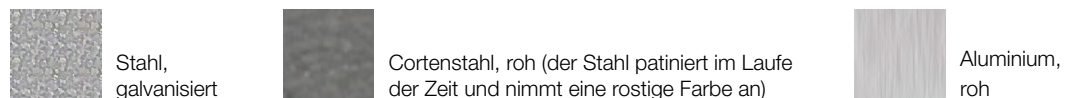

## ■ Unsere Pflanzkübel ohne Boden

- quadratisch, rechteckig oder rund
- Stärke 2 bis 3 mm
- Montage per Schrauben (im Lieferumfang)

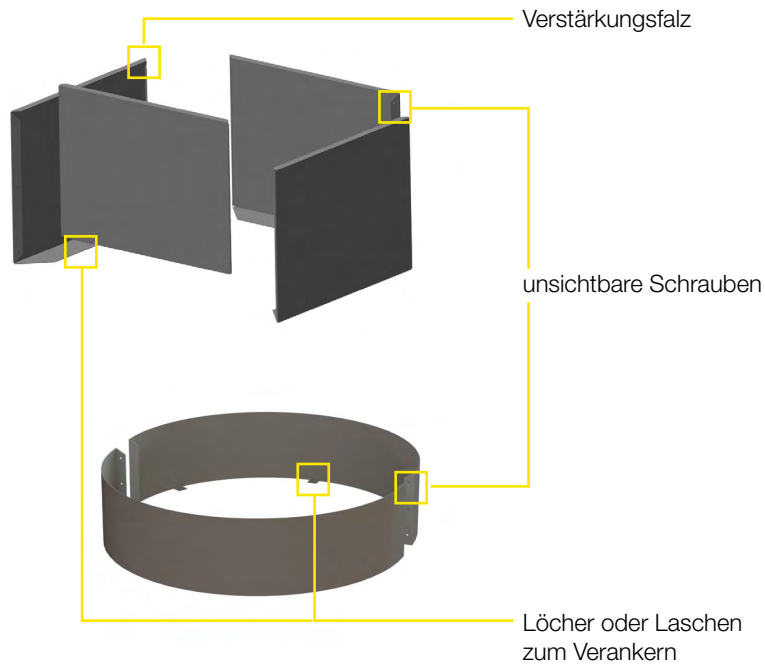

Unser Angebot umfasst außerdem Pflanzkübel mit Boden (lackierter Stahl\* und Cortenstahl) und vollständig verschweißt (lackiertes Aluminium\*)



Rechteckiger Pflanzkübel ohne Boden, aktivierter Cortenstahl, Cloyes-sur-le-Loir (28, F)

Pflanzkübel ohne Boden, aktivierter Cortenstahl, Pontoise (95, F)



Quadratischer und rechteckiger Pflanzkübel ohne Boden, aktivierter Cortenstahl, Chambray-les-Tours (37, F)

\* in RAL- und AkzoNobel-Farben erhältlich

# ■ unsere Hochbeetsysteme

- Höhe 500 bis 1000 mm
- Montage per Schrauben (im Lieferumfang)
- winkelförmig und abgerundet erhältlich

## ■ Optionen:

- Regenbeet
- Sitzfläche (mit oder ohne Rückenlehne)

## BEISPIEL VERFÜGBARER WINKEL

Außenwinkel 90°

Innenwinkel 90°



**VERFÜGBARES MATERIAL S. S. 104** Bei behandeltem Bambus beträgt die maximale Länge 2000 mm

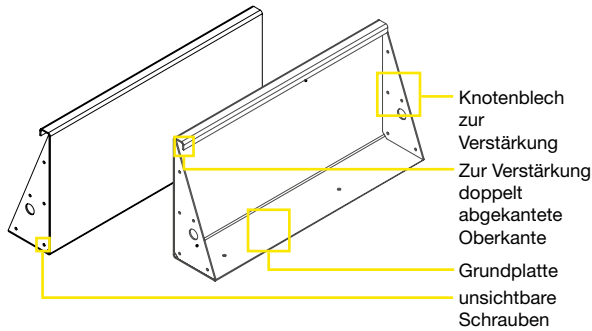

**SAMMELN SIE DAS REGENWASSER UND REDUZIEREN SIE DEN BEWÄSSERUNGSBEDARF MIT UNSEREN REGENBEETEN FÜR REGENWASSERVERSICKERUNG**

Lochblech für den Wasserablauf bei starkem Regen

## GESTALTEN SIE IHR HOCHBEETSYSTEM

POSITION DER SITZFLÄCHE		HÖHE UND POSITION DER SITZFLÄCHEN			
		< 450 mm		> 450 mm	
		Holzleisten quer	Holzleisten längs	Holzleisten quer	Holzleisten längs
Gerades Hochbeetsystem	ZENTRIERT Knotenbleche unsichtbar				
	NACH VORNE Knotenbleche sichtbar				
Abgerundetes Hochbeetsystem	ZENTRIERT Knotenbleche unsichtbar				
	NACH VORNE Knotenbleche sichtbar				
Winkel für Hochbeetsystem	ZENTRIERT Knotenbleche unsichtbar				
	NACH VORNE Knotenbleche sichtbar				

■ MIT RÜCKENLEHNE ERHÄLTlich



Abgerundetes Hochbeetsystem, zentrierte Sitzfläche (unsichtbare Knotenbleche) mit Längsleisten aus exotischem Holz (unbehandelt), Pornichet (44, F)



Gerades Hochbeetsystem, zentrierte Sitzfläche (unsichtbare Knotenbleche) mit Längsleisten, lackierter Stahl und Leisten aus exotischem Holz (unbehandelt), Pau (64, F)



Abgerundetes Hochbeetsystem, Sitzfläche nach vorne (sichtbare Knotenbleche) mit Längsleisten, lackierter Stahl und Leisten aus unbehandelter Robinie, Boudry (CH)



# Unsere Pflanzkübel inklusive Wassermanagement

# 1. Unsere Orangerie-Pflanzkübel

## ■ Unsere Auswahl

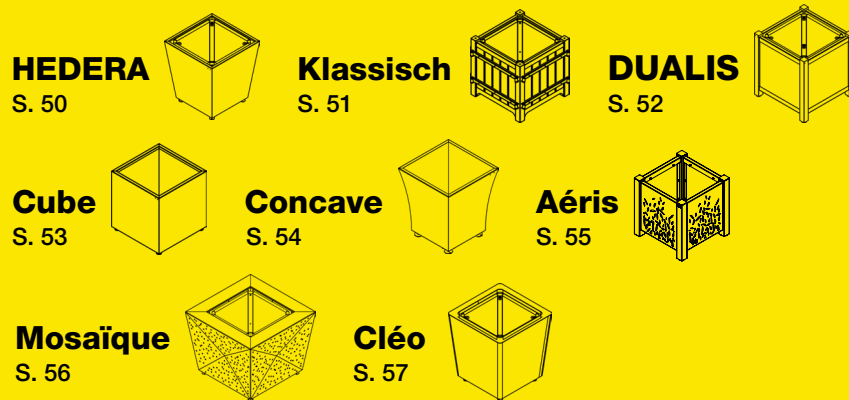

## ■ Weitere Artikel S. 58



# 2. Unsere Pflanzkübel und Blumentöpfe

## ■ Unsere Auswahl



## ■ Weitere Artikel S. 66

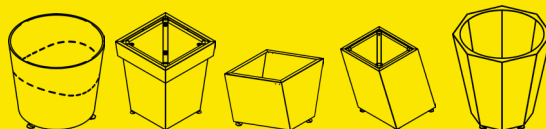

## ■ Unsere Auswahl

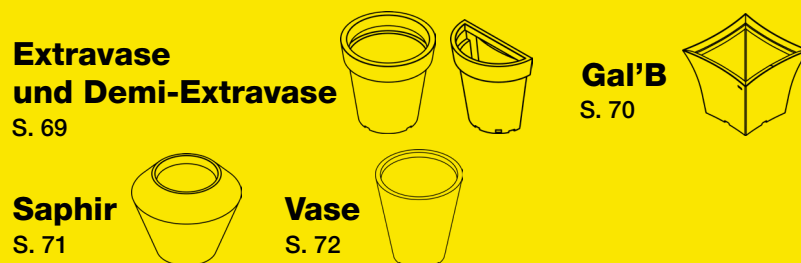

## ■ Weitere Artikel S. 73





Stabilisierter Cortenstahl,  
Option integrierte Fußschutzabdeckung, Les Herbiers (85, F)

## Pflanzkübel HEDERA



Min.: 0,5 m<sup>2</sup>  
Max.: 1,5 m<sup>2</sup>



### Material und Ausführungen:

- Stahlstruktur lackiert
- Höhenverstellbare Füße
- Pflanzeinsatz, schwarz, aus recyceltem Kunststoff (s. S. 67)

### Optionen:

- Integrierte Fußschutzabdeckung (s. S. 67)
- Hebesystem für Pflanzeinsatz (s. S. 67)

### Entdecken Sie weitere Produkte der Serie HEDERA:

- Sitzbank mit Rückenlehne S. 80
- Sitzbank ohne Rückenlehne S. 80
- Stehsitz S. 80
- Abfallbehälter S. 88
- Fahrradlehnenbügel S. 93
- Zaunelement S. 97
- Poller S. 97



1



2

3

4

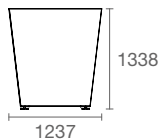
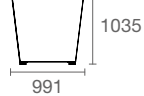
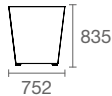
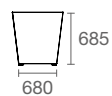

5

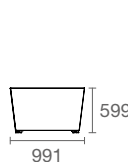

6

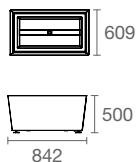



Saint-Barthélémy d'Anjou (49, Maine-et-Loire, F)



Option Ogive-Pfostenkopf



Pflanzkübel Classique, Spezialausführung, Stahl lackiert und Holzpaneele mit Farbanstrich, Option Zierkugel-Pfostenkopf, Les Sables d'Olonne (85, F)



1

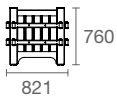

2

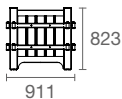

3

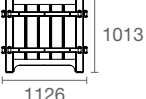

4

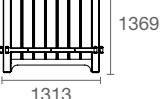

5

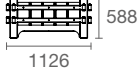

6

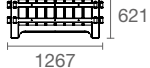

# Pflanzkübel Classique



Min.: 0,7 m<sup>2</sup>  
Max.: 1,9 m<sup>2</sup>



## Material und Ausführungen:

- Stahlstruktur lackiert
- Aluminiumplatte lackiert
- Höhenverstellbare Füße
- Pflanzeinsatz, schwarz, aus recyceltem Kunststoff (s. S. 67)

## Optionen:

- Pfostenkopf: geschmiedete Kugel (A), Zierkugel (B) oder Ogive (C)
- Hebesystem für Pflanzeinsatz (s. S. 67)

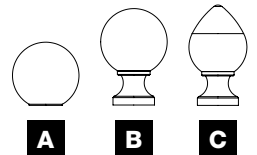



Paneele aus gefaltetem emailliertem Stahl, Option Zierkugel-Pfostenkopf, Lyon (69, F)



Paneele aus glattem Stahlblech, Option Zierkugel-Pfostenkopf, Saumur (49, F)



Glatte Schichtholzpaneele, Option Zierkugel-Pfostenkopf, Luneville (54, F)



Gerillte Stahlpaneele, Douai (59, F)



Paneele aus exotischem Holz, Lasur in Eiche dunkel, La Tranche-sur-Mer (85, F)



Paneele aus emailliertem Stahl, glatt, PASTEL, Bréhal (50, F)



Gerillte Schichtholzpaneele, Roscoff (29, F)

# Pflanzkübel DUALIS



Min.: 0,5 m<sup>2</sup>  
Max.: 1,6 m<sup>2</sup>



## Material und Ausführungen:

- Stahlstruktur lackiert
- Paneele:
  - \_ exotisches Holz (in 3 Lasuren erhältlich)
  - \_ Schichtholz glatt oder gerillt (in 4 Farben erhältlich)
  - \_ Stahlblech lackiert, glatt oder gefaltet
  - \_ Emaillierter Stahl, glatt (in der Ausführung PASTEL erhältlich) oder gefaltet
- Höhenverstellbare Füße
- Pflanzeinsatz, schwarz, aus recyceltem Kunststoff (s. S. 67)

## Optionen:

- Pfostenkopf: geschmiedete Kugel (A), Zierkugel (B) oder Ogive (C)
- Hebesystem für Pflanzeinsatz (s. S. 67)

## Entdecken Sie weitere Produkte der Serie DUALIS:

- Abfallbehälter S. 86
- Fahrradlehnenbügel S. 93
- Zaunelement S. 98
- Poller S. 98

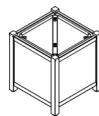
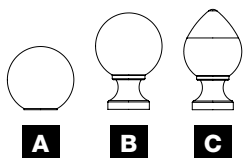

1

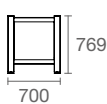

5

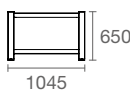

2

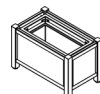
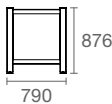

6

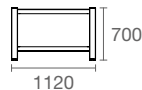

3

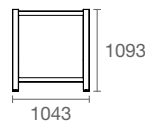

4

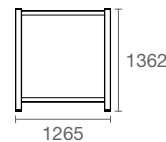



Option integrierte Fußschutzabdeckung, Alençon (61, F)



Ailly-sur-Noye (80, F)

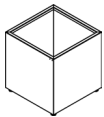

# Pflanzkübel Cube

1

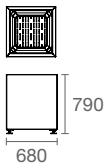

2

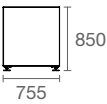

3

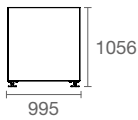

4

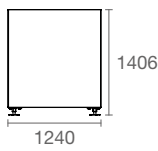

5

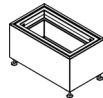
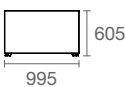

6

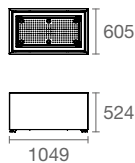

Min.: 0,5 m<sup>2</sup>  
Max.: 1,5 m<sup>2</sup>



**Material und Ausführungen:**

- Stahlstruktur lackiert
- Höhenverstellbare Füße
- Pflanzeinsatz, schwarz, aus recyceltem Kunststoff (s. S. 67)

**Optionen:**

- Integrierte Fußschutzabdeckung (s. S. 67)
- Hebesystem für Pflanzeinsatz (s. S. 67)



Pollestres (66, F)



Option integriertes Gabelhubwagensystem, Brioude (63, F)

## Pflanzkübel Concave



Min.: 0,4 m<sup>2</sup>  
Max.: 1,6 m<sup>2</sup>



### Material und Ausführungen:

- Stahlstruktur lackiert
- Höhenverstellbare Füße
- Pflanzeinsatz, schwarz, aus recyceltem Kunststoff (s. S. 67)

### Optionen:

- Integriertes Gabelhubwagensystem (s. S. 67)
- Hebesystem für Pflanzeinsatz (s. S. 67)



1

2

3

4

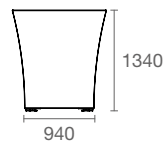
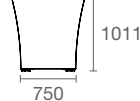
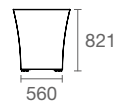



Pflanzkübel Aéris, Sonderausführung mit runden Pfosten, Recquignies (59, F)



Option Kontrastblech, Vihiers (49, F)

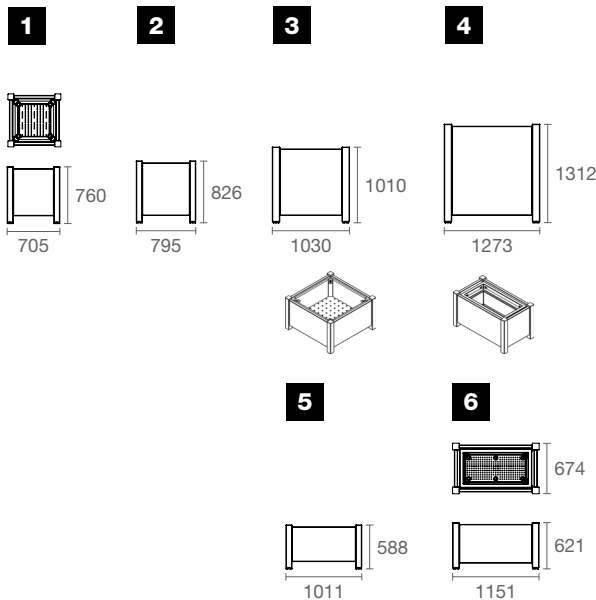
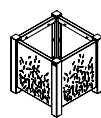

## Pflanzkübel Aéris



Min.: 0,5 m<sup>2</sup>  
Max.: 1,6 m<sup>2</sup>



### Material und Ausführungen:

- Stahlstruktur lackiert
- Paneele aus glattem, lackiertem Stahlblech mit „Laub“-Schnittmuster
- Höhenverstellbare FüÙe
- Pflanzensatz, schwarz, aus recyceltem Kunststoff (s. S. 67)

### Optionen:

- Kontrastblech
- Hebesystem für Pflanzensatz (s. S. 67)



Puteaux (92, F)

## Pflanzkübel Mosaïque



Min.: 0,8 m<sup>2</sup>  
Max.: 3 m<sup>2</sup>



### Material und Ausführungen:

- Aluminiumstruktur lackiert
- Höhenverstellbare Füße
- Pflanzeinsatz, schwarz, aus recyceltem Kunststoff (s. S. 67)

### Optionen:

- LED-Beleuchtung
- Hebesystem für Pflanzeinsatz (s. S. 67)

Entdecken Sie weitere Produkte  
der Serie Mosaïque:

- Stadtgarten

S. 37



1

2

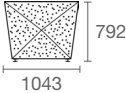
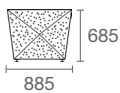

3

4

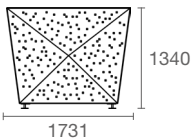
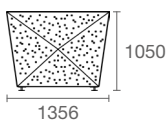



Cléo Nr. 3, Option integrierte Fußschutzabdeckung, individuelles Schnittmotiv mit Kontrastblech, Morestel (38, F)

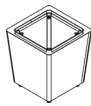

1

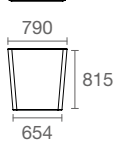

2

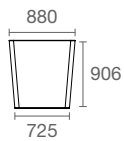

3

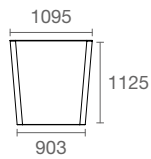

4

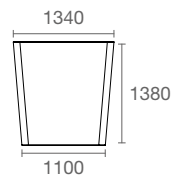

## Pflanzkübel Cléo



Min.: 0,6 m<sup>2</sup>  
Max.: 1,8 m<sup>2</sup>



### Material und Ausführungen:

- Stahlstruktur lackiert
- Höhenverstellbare Füße
- Pflanzeinsatz, schwarz, aus recyceltem Kunststoff (s. S. 67)

### Optionen:

- Integrierte Fußschutzabdeckung (s. S. 67)
- Hebesystem für Pflanzeinsatz (s. S. 67)



BEGRÜNTE  
FLÄCHE

0,7 m<sup>2</sup> bis 2 m<sup>2</sup>

Paris (F)

## Pflanzkübel Asyma



### Material und Ausführungen:

- Stahlstruktur lackiert
- Paneele (s. S. 104): Schichtholz glatt oder gerillt (in 4 Farben erhältlich)
- Höhenverstellbare Füße
- Pflanzeinsatz, schwarz, aus recyceltem Kunststoff (s. S. 67)

### Option:

- Hebesystem für Pflanzeinsatz (s. S. 67)



BEGRÜNTE  
FLÄCHE

0,4 m<sup>2</sup> bis 0,9 m<sup>2</sup>

Montbéliard (25, F)

## Pflanzkübel SYNERGIE



### Material und Ausführungen:

- Stahlstruktur lackiert
- Höhenverstellbare Füße
- Pflanzeinsatz, schwarz, aus recyceltem Kunststoff (s. S. 67)

### Optionen: (s. S. 67)

- Integrierte Fußschutzabdeckung
- Hebesystem für Pflanzeinsatz



BEGRÜNTE  
FLÄCHE

0,6 m<sup>2</sup> bis 2 m<sup>2</sup>

S'-Hilaire-du-Harcouet (50, F)

## Pflanzkübel Kesa

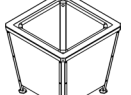

### Material und Ausführungen:

- Stahlstruktur lackiert
- Paneele (s. S. 104) : Schichtholz glatt oder gerillt, Stahlblech lackiert
- Höhenverstellbare Füße
- Pflanzeinsatz, schwarz, aus recyceltem Kunststoff (s. S. 67)

### Option:

- Hebesystem für Pflanzeinsatz (s. S. 67)



BEGRÜNTE  
FLÄCHE

0,4 m<sup>2</sup> bis 1,4 m<sup>2</sup>

## Pflanzkübel ORIGAMI



### Material und Ausführungen:

- Aluminiumstruktur lackiert
- Höhenverstellbare Füße
- Pflanzeinsatz, schwarz, aus recyceltem Kunststoff (s. S. 67)

### Optionen: (s. S. 67)

- Fußschutzabdeckung
- Hebesystem für Pflanzeinsatz



BEGRÜNTE  
FLÄCHE

0,4 m<sup>2</sup> bis 1,4 m<sup>2</sup>

## Pflanzkübel Pyrou



### Material und Ausführungen:

- Stahlstruktur lackiert
- Höhenverstellbare Füße
- Pflanzeinsatz, schwarz, aus recyceltem Kunststoff (s. S. 67)

### Optionen: (s. S. 67)

- Fußschutzabdeckung
- Hebesystem für Pflanzeinsatz

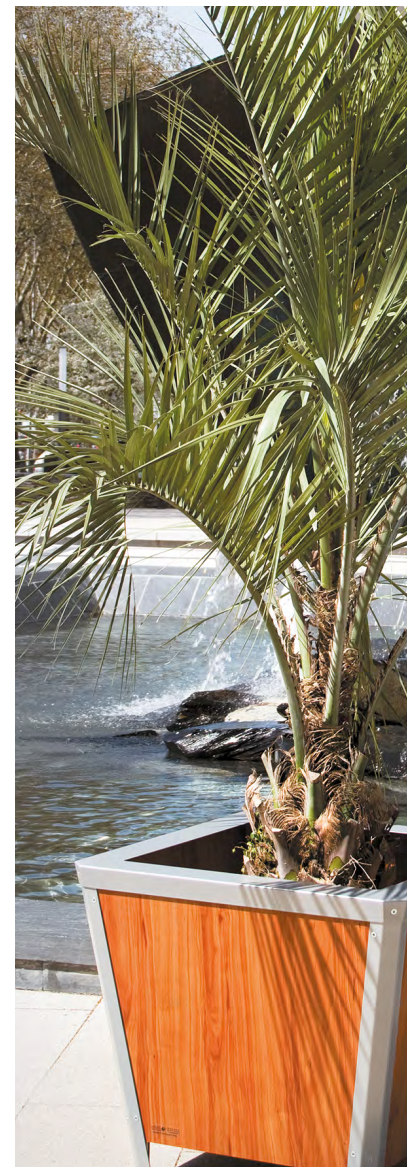



# Unsere Pflanzkübel und Blumentöpfe



Jouez je suis à



Pflanzkübel Extrabac, Sonderanfertigung mit individuellem Schnittmotiv, Genf (CH)

## Pflanzkübel Extrabac



Min.: 0,4 m<sup>2</sup>  
Max.: 1,8 m<sup>2</sup>



### Material und Ausführungen:

- Stahlstruktur lackiert
- Höhenverstellbare Füße
- Pflanzeinsatz Extravase aus recyceltem Kunststoff, schwarz (s. S. 67)

### Optionen:

- Beförderung mit Gabelhubwagen (Nr. 1 und 2); integrierte Fußschutzabdeckung (Nr. 3, 4 und 5)
- Hebesystem für Pflanzeinsatz (s. S. 67)



1



Ø 700  
Ø 440  
610

2



Ø 900  
Ø 560  
810

3



Ø 1100  
Ø 700  
1010

4



Ø 1300  
Ø 800  
1210

5



Ø 1500  
Ø 940  
1410



Bressuire (79, F)



Dole (39, F)



Joué-les-Tours (37, F)



1

2

3

4

5



Ø 500  
Ø 330  
560

Ø 740  
Ø 450  
780

Ø 940  
Ø 590  
1000

Ø 1140  
Ø 716  
1170

Ø 1340  
Ø 840  
1400

## Pflanzkübel Perga



Min.: 0,2 m<sup>2</sup>  
Max.: 1,4 m<sup>2</sup>



### Material und Ausführungen:

- Stahlstruktur lackiert
- Höhenverstellbare Füße
- Pflanzeinsatz Vase aus recyceltem Kunststoff, schwarz, außer Nr. 1 (s. S. 67)

### Optionen:

- Beförderung mit Gabelhubwagen (Nr. 1, 2 und 3); integrierte Fußschutzabdeckung (Nr. 4 und 5)
- Hebesystem für Pflanzeinsatz (s. S. 67)



## Pflanzkübel PASTEL



Min.: 0,3 m<sup>2</sup>  
Max.: 1,5 m<sup>2</sup>



### Material und Ausführungen:

- Stahlstruktur lackiert (s. Farben S. 104)
- Höhenverstellbare Füße
- Blumentopf Extravase (s. S. 69)

### Optionen:

- Integrierte Fußschutzabdeckung (s. S. 67)
- Hebesystem für Pflanzeinsatz (s. S. 67)

### Entdecken Sie weitere Produkte der Serie PASTEL:

- Sitzbank mit Rückenlehne S. 77
- Sitzbank ohne Rückenlehne S. 77
- Stuhl S. 77
- Tisch S. 77
- Abfallbehälter S. 87
- Fahrradlehnenbügel S. 92
- Zaunelement S. 98
- Poller S. 98



1

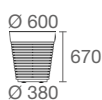

2

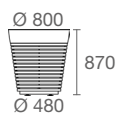

3

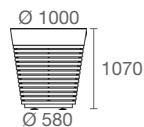

4

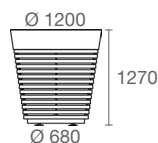

5

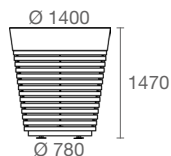



Lancy (CH)



Option integrierte Fußschutzabdeckung, Pornichet (44, F)

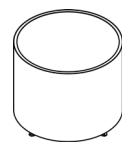

**1**

**2**

**3**

**4**

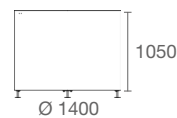
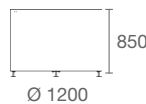
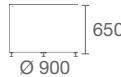

## Pflanzkübel Patine



Min.: 0,4 m<sup>2</sup>  
Max.: 1,5 m<sup>2</sup>

### Material und Ausführungen:

- Stahlstruktur lackiert
- Höhenverstellbare Füße

### Optionen:

- Integrierte Fußschutzabdeckung (s. S. 67)
- Wasserspeicher



Aurons (13, F)

## Pflanzkübel SQUARE



Min.: 0,9 m<sup>2</sup>  
Max.: 1,5 m<sup>2</sup>

### Material und Ausführungen:

- Stahlstruktur lackiert

### Optionen:

- Hebesystem
- Wasserspeicher

### Entdecken Sie weitere Produkte der Serie SQUARE:

- Stadtgarten S. 34
- Sitzbank mit Rückenlehne S. 76
- Sitzbank ohne Rückenlehne S. 76
- Sitzmöbel S. 76
- Abfallbehälter S. 88
- Fahrradanhängbügel S. 93
- Zaunelement S. 101
- Poller S. 101

### HALBKUGELFORM



1

2



Ø 1090

450

Ø 1400

610

### KUGELFORM



3

4



Ø 1090

810

Ø 1400

1075

### ABGESCHRÄGTE KUGELFORM



5

6



Ø 1090

945

Ø 1400

1230



Aktivierter und stabilisierter Cortenstahl,  
Option integrierte Fußschutzabdeckung



Option mit Sitzfläche, Saint Genis Pouilly (01, F)

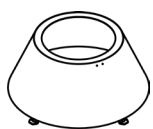

1

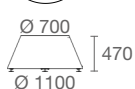

2

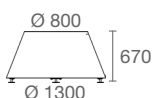

3

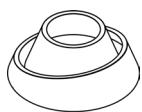
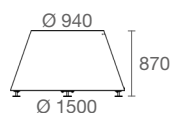

4

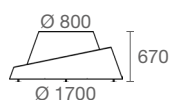
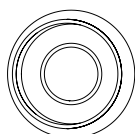

5

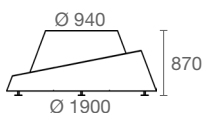

6

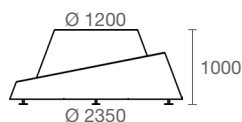

## Pflanzkübel Contrario



Min.: 0,4 m<sup>2</sup>  
Max.: 2,8 m<sup>2</sup>



### Material und Ausführungen:

- Stahlstruktur lackiert
- Höhenverstellbare Füße

### Optionen:

- Integrierte Fußschutzabdeckung (nur Nr. 1, 2 und 3) oder Gabeldurchgang (nur Nr. 4, 5 und 6)
- Sitzfläche (nur Nr. 2, 3, 5 und 6)



BEGRÜNTE  
FLÄCHE

0,3 m<sup>2</sup> bis 1,5 m<sup>2</sup>

## Pflanzkübel A-LINÉA



### Material und Ausführungen:

- Stahlstruktur lackiert
- Höhenverstellbare Füße
- Blumentopf Extravase (s. S. 69)

### Optionen: (s. S. 67)

- Beförderung mit Gabelhubwagen
- Hebesystem für Pflanzeinsatz



BEGRÜNTE  
FLÄCHE

0,5 m<sup>2</sup> bis 1,6 m<sup>2</sup>

## Pflanzkübel Atempo



### Material und Ausführungen:

- Stahlstruktur lackiert
- Höhenverstellbare Füße
- Pflanzeinsatz aus recyceltem Kunststoff (s. Abbildung)

### Optionen: (s. S. 67)

- Beförderung mit Gabelhubwagen
- Hebesystem für Pflanzeinsatz



BEGRÜNTE  
FLÄCHE

0,5 m<sup>2</sup> bis 0,6 m<sup>2</sup>

## Pflanzkübel C-NATURA



### Material und Ausführungen:

- Stahlstruktur lackiert
- Höhenverstellbare Füße

### Optionen:

- ohne Boden
- Beförderung mit Gabelhubwagen (s. S. 67)



BEGRÜNTE  
FLÄCHE

0,7 m<sup>2</sup> bis 1,4 m<sup>2</sup>

## Pflanzkübel Eole



### Material und Ausführungen:

- Stahlstruktur lackiert
- Höhenverstellbare Füße
- Pflanzeinsatz aus recyceltem Kunststoff (s. Abbildung)

### Optionen: (s. S. 67)

- Beförderung mit Gabelhubwagen
- Hebesystem für Pflanzeinsatz



BEGRÜNTE  
FLÄCHE

0,2 m<sup>2</sup> bis 1,4 m<sup>2</sup>

## Pflanzkübel Octogone



### Material und Ausführungen:

- Stahlstruktur lackiert
- Höhenverstellbare Füße
- Pflanzeinsatz Vase aus recyceltem Kunststoff außer Nr. 1 (s. Abbildung)

### Optionen: (s. S. 67)

- Beförderung mit Gabelhubwagen
- Hebesystem für Pflanzeinsatz

# Pflanzeinsatzoptionen

■ Pflanzeinsatz Standard  
**Recycler Kunststoff,  
schwarz**



■ Pflanzeinsatz Vase  
**Recycler Kunststoff,  
schwarz**



■ Pflanzeinsatz Extravase  
**Recycler Kunststoff,  
schwarz**



## HEBESYSTEM



- Heberinge

1 2 3 5



- Schlinge  
mit Hebering

4

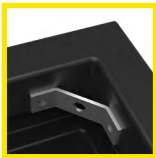

- Hebelaschen

6



- Hebelaschen

1 2 3



- Schlinge  
mit Heberingen

4



- Hebelaschen

2 3 4



- Verstärkende  
Struktur mit  
Hebelaschen

5 6

■ Leicht zu befördern



- **Beförderung mit  
Gabelhubwagen:**  
Fußabdeckung möglich  
(abnehmbar)



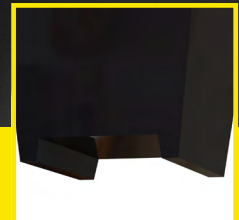

- **integrierte Fußschutzab-  
deckung**

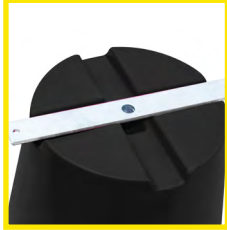

- **Gabelstaplerführung**

# Optionen für Blumentöpfe

					
	Pflanzeinsatz	Beförderung mit Gabelhubwagen	Heberinge/ Hebelaschen	Hubkragen für Gabelstapler	Bodenbefestigungsplatte
 EXTRAVASE				✓	✓
 DEMI-EXTRAVASE					✓
 GAL'B	✓	✓			✓
 SAPHIR			✓		✓
 VASE				✓	✓
 AMPHOR	✓				✓
 PILA					✓
 RECTILIGNE			✓		✓





Champagné (72, F)



Aimargues (30, F)

**EXTRAVASE**



**1**

**2**

**3**

**4**

**5**

**6**

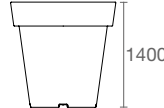
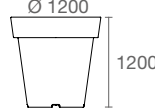
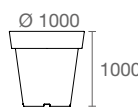
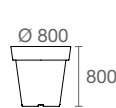
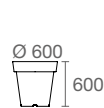

**DEMI-EXTRAVASE**



**1**

**2**

**3**

**4**

**5**

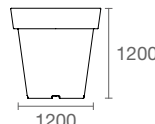
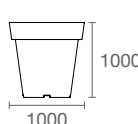
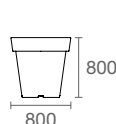
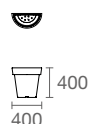

# Blumentöpfe Extravase und Demi-Extravase



Min.: 0,1 m<sup>2</sup>  
Max.: 1,5 m<sup>2</sup>



**Material und Ausführungen:**

- Recyclbares Polyethylen in 16 Farben erhältlich (s. S. 104)

**Optionen:**

- Bodenbefestigungsplatte (s. Abbildung)
- Hubkragen (s. Abbildung)



Lillers (62, F)



Dole (39, F)



## Blumentopf Gal'B



Min.: 0,9 m<sup>2</sup>  
Max.: 1,3 m<sup>2</sup>



### Material und Ausführungen:

Recyclbares Polyethylen in 16  
Farben erhältlich (s. S. 104)

### Optionen: (s. S. 67)

- Beförderung mit Gabelhubwagen
- Bodenbefestigungsplatte
- Pflanzeinsatz aus recyceltem Kunststoff

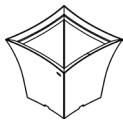

1



2

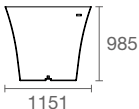
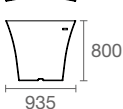



Kirchberg (LU)



Saint-Gildas-de-Rhuys (56, F)



1



2

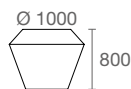

3

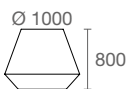

4

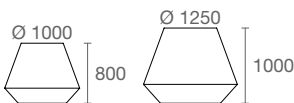
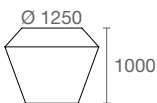

## Blumentopf Saphir



Min.: 0,2 m<sup>2</sup>  
Max.: 0,4 m<sup>2</sup>



**Material und Ausführungen:**  
Recyclbares Polyethylen in 16  
Farben erhältlich (s. S. 104)

**Optionen:** (s. S. 67)

- Bodenbefestigungsplatte
- Heberinge



Monnaie (37, F)



Monnaie (37, F)



Fontanil-Cornillon (38, F)

## Blumentopf Vase



Min.: 0,3 m<sup>2</sup>  
Max.: 1,2 m<sup>2</sup>



■ **Material und Ausführungen:**  
Recyclbares Polyethylen in 16  
Farben erhältlich (s. S. 104)

■ **Optionen:** (s. S. 67)

- Bodenbefestigungsplatte
- Hubkragen



1



2



3

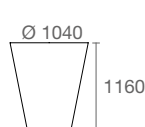

4

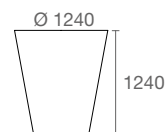



## Blumentopf Amphor



- **Material und Ausführungen:**  
Recyclbares Polyethylen in 16 Farben erhältlich (s. S. 104)
- **Optionen:** (s. S. 67)
  - Bodenbefestigungsplatte
  - Pflanzeinsatz, schwarz, aus recyceltem Kunststoff



## Blumentopf Pila



- **Material und Ausführungen:**  
Recyclbares Polyethylen in 16 Farben erhältlich (s. S. 104)
- **Option:** (s. S. 67)
  - Bodenbefestigungsplatte



## Blumentopf Quadri



- **Material und Ausführungen:**  
Recyclbares Polyethylen in 16 Farben erhältlich (s. S. 104)



## Blumentopf Rectiligne

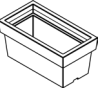

- **Material und Ausführungen:**  
Recyclbares Polyethylen in 16 Farben erhältlich (s. S. 104)
- **Optionen:** (s. S. 67)
  - Bodenbefestigungsplatte
  - Hebelaschen

Unsere  
**Sitzflächen  
und Tische**  
für  
wohltuenden  
Schatten

**SQUARE**

S. 76

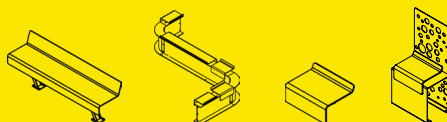
**PASTEL**

S. 77

**SYNERGIE**

S. 78

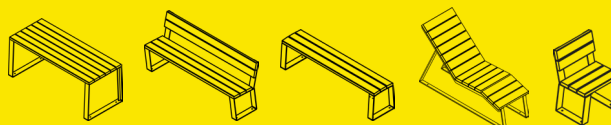
**C-NATURA**

S. 80

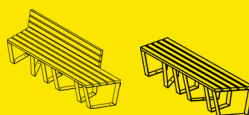
**HEDERA**

S. 80

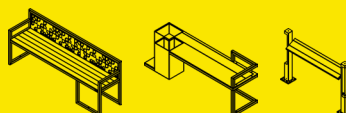
**A-LINÉA**

S. 81

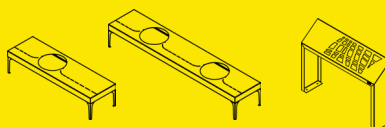
**ORIGAMI**

S. 82

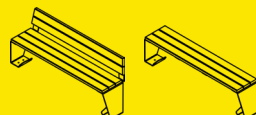



La Chapelle-Heulin (44, F)

### Sitzbank mit Rückenlehne

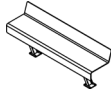

- **Material und Ausführungen:**
  - Stahlstruktur lackiert



### Sitzbank ohne Rückenlehne

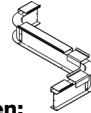

- **Material und Ausführungen:**
  - Stahlstruktur lackiert



Rochefort (17, F)

### Sitzfläche

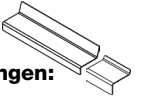

- **Material und Ausführungen:**
  - Stahlstruktur lackiert
- **Option:**
  - Mit oder ohne Rückenlehne



# Serie SQUARE

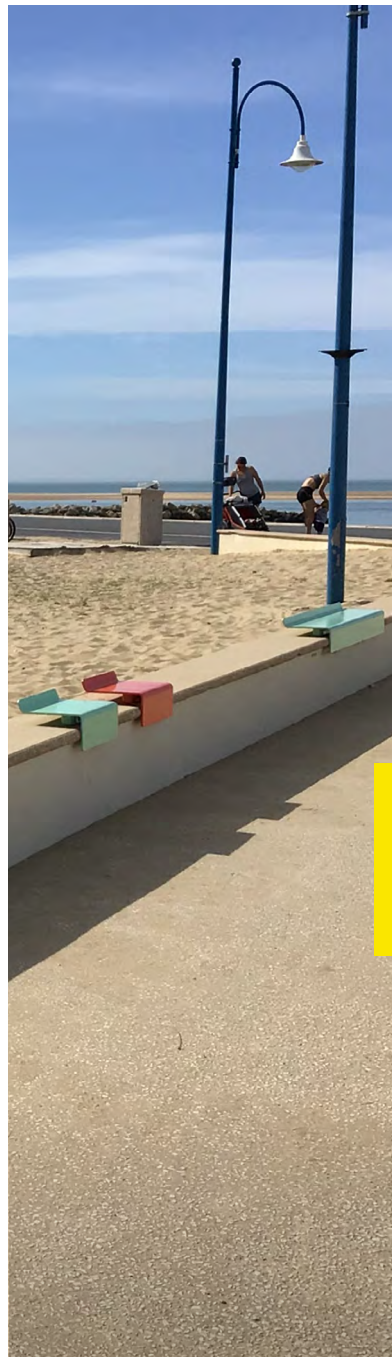

### Stuhl

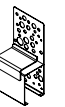

- **Material und Ausführungen:**
  - Stahlstruktur lackiert

#### Entdecken Sie weitere Produkte der Serie SQUARE:

- Stadtgarten S. 34
- Pflanzkübel S. 64
- Abfallbehälter S. 88
- Fahrradlehnenbügel S. 93
- Zaunelement S. 101
- Poller S. 101

# Serie PASTEL



Rochefort (17, F)



S'-Georges-de-Didonne (17, F)

## Sitzbank mit Lehne



### Material und Ausführungen:

- Stahlstruktur lackiert



Parigné l'Évêque (17, F)

## Sitzbank ohne Lehne

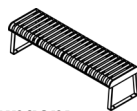

### Material und Ausführungen:

- Stahlstruktur lackiert



Châteauneuf-sur-Sarthe (49, F)

## Sitzbank ohne Lehne kreisförmig

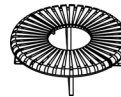

### Material und Ausführungen:

- Stahlstruktur lackiert

### Option:

- Blumentopf Amphor (s. S. 73)

## Stuhl



### Material und Ausführungen:

- Stahlstruktur lackiert



Vivonne (86, F)

## Tische

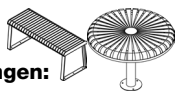

### Material und Ausführungen:

- Stahlstruktur lackiert



La Tremblade (17, F)

### Entdecken Sie weitere Produkte der Serie PASTEL: (Farbe s. S. 104)

- Pflanzkübel S. 62
- Abfallbehälter S. 87
- Fahrradlehnenbügel S. 92
- Zaunelement S. 98
- Poller S. 98



Mornant (69, F)

## Sitzbank mit Lehne



### Material und Ausführungen:

- Stahlstruktur lackiert
- Sitzfläche und Rückenlehne (s. S. 104): Bambus (behandelt); exotisches Holz, Robinie, Lärche (unbehandelt)

### Option:

- Armlehnen



Belval (LU)

# Serie SYNERGIE

Entdecken Sie weitere Produkte der Serie SYNERGIE:

- Pflanzkübel S. 58
- Abfallbehälter S. 85
- Fahrradanhänger S. 93
- Zaunelement S. 96
- Poller S. 96

## Sitzbank ohne Lehne

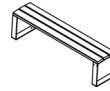

### Material und Ausführungen:

- Stahlstruktur lackiert
- Sitzfläche (s. S. 104): Bambus (behandelt); exotisches Holz, Robinie, Lärche (unbehandelt); recycelter Kunststoff

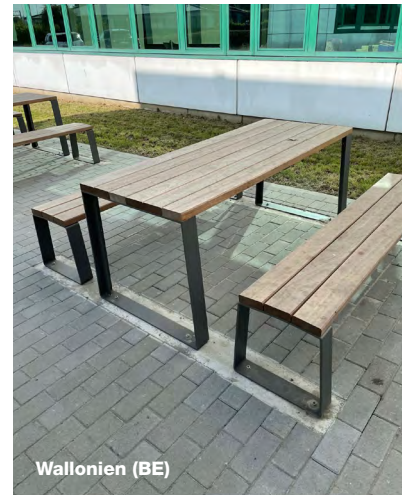

Wallonien (BE)



Teloché (72, F)

## Tisch

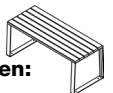

### Material und Ausführungen:

- Stahlstruktur lackiert
- Tischplatte (s. S. 104): Bambus (behandelt); exotisches Holz, Robinie, Lärche (unbehandelt); recycelter Kunststoff

## Stuhl



### Material und Ausführungen:

- Stahlstruktur lackiert
- Sitzfläche und Rückenlehne (s. S. 104): Bambus (behandelt); exotisches Holz, Robinie, Lärche (unbehandelt); recycelter Kunststoff

### Option:

- Armlehnen



## Sonnenliege



### Material und Ausführungen:

- Stahlstruktur lackiert
- Sitzfläche (s. S. 104): Bambus (behandelt); exotisches Holz, Robinie, Lärche (unbehandelt); recycelter Kunststoff

# Gestalten Sie Ihre Sitzflächen

Ob gerade, geschwungen, halbkreisförmig oder abgerundet: Kreieren Sie Ihr eigenes Modell. Wählen Sie anschließend das Material Ihrer Sitzflächen aus (s. S. 104): Bambus (behandelt); exotisches Holz, Robinie, Lärche (unbehandelt).

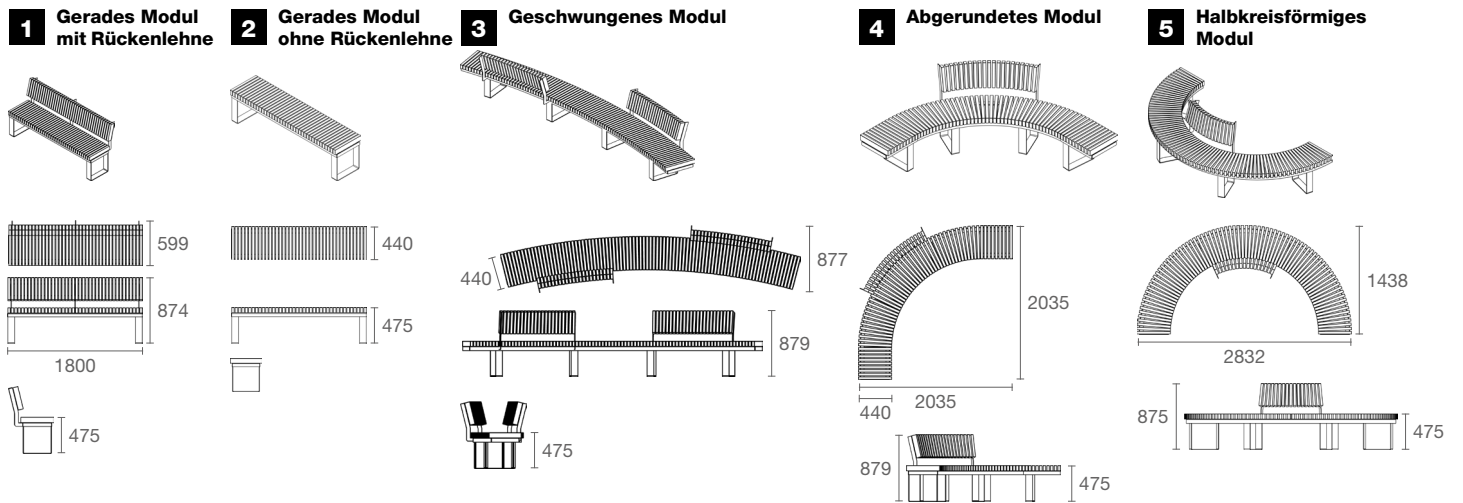

**A** 5-5  
5224 x 2877 x H875

**B** 1-4-1  
3994 x 3994 x H874

**C** 5-1-5-1  
4677 x 2832 x H875

**D** 3-3  
7923 x 1246 x H879

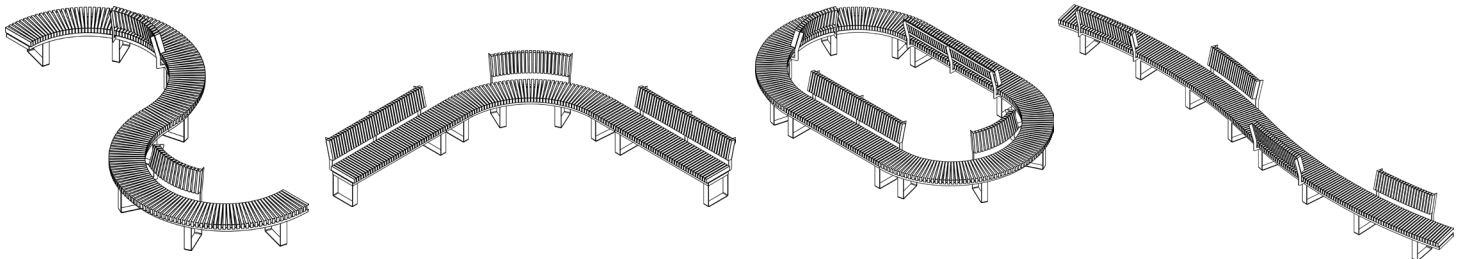

Sitzflächen  
**MODULIERBAR**

# Serie C-NATURA

Entdecken Sie weitere Produkte der Serie C-NATURA:

- Stadtgarten S. 32
- Pflanzkübel S. 66
- Abfallbehälter S. 88
- Fahrradlehnenbügel S. 93
- Zaunelement S. 99
- Poller S. 99



Variante in gerader Ausführung, Mont-sous-Vaudrey (39, F)



Cortenstahl, sandgestrahlt, aktiviert und natürlich stabilisiert

## Sitzbank mit Lehne



### Material und Ausführungen:

- Stahlstruktur lackiert
- Sitzfläche und Rückenlehne (s. S. 104): Bambus (behandelt); exotisches Holz, Robinie, Lärche (unbehandelt)

### Option:

- Armlehnen



Cortenstahl, stabilisiert, Villeneuve-sur-Yonne (89, F)

## Sitzbank ohne Lehne



### Material und Ausführungen:

- Stahlstruktur lackiert
- Sitzfläche (s. S. 104): Bambus (behandelt); exotisches Holz, Robinie, Lärche (unbehandelt)

# Serie HEDERA

Entdecken Sie weitere Produkte der Serie HEDERA:

- Pflanzkübel S. 50
- Abfallbehälter S. 88
- Fahrradlehnenbügel S. 93
- Zaunelement S. 97
- Poller S. 97



Moissy Cramayel (77, F)



Dammartin-en-Goële (77, F)

## Sitzbank mit Lehne



### Material und Ausführungen:

- Stahlstruktur lackiert
- Sitzfläche aus gerilltem Schichtholz Dicke 8 mm, freie Farbauswahl (s. S. 104): Afrika Natur, Afrika Sahara, Englische Kirsche, Sonnenbirne



## Anlehnbank

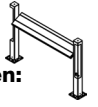

### Material und Ausführungen:

- Stahlstruktur lackiert
- Sitzfläche aus gerilltem Schichtholz Dicke 8 mm, freie Farbauswahl (s. S. 104): Afrika Natur, Afrika Sahara, Englische Kirsche, Sonnenbirne

## Sitzbank ohne Lehne

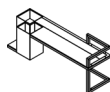

### Material und Ausführungen:

- Stahlstruktur lackiert
- Sitzfläche aus gerilltem Schichtholz Dicke 8 mm, freie Farbauswahl (s. S. 104): Afrika Natur, Afrika Sahara, Englische Kirsche, Sonnenbirne



BEGRÜNTE  
FLÄCHE

0,1 m<sup>2</sup>

### Sitzbank ohne Lehne einfach

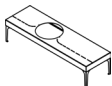

■ **Material und Ausführungen:**

- Stahlstruktur lackiert

■ **Option:**

- Blumentopf Extravase (s. S. 69)



BEGRÜNTE  
FLÄCHE

0,3 m<sup>2</sup>

### Sitzbank ohne Lehne doppelt

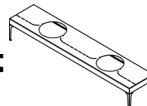

■ **Material und Ausführungen:**

- Stahlstruktur lackiert

■ **Option:**

- Blumentopf Extravase (s. S. 69)



### Stehsitz



■ **Material und Ausführungen:**

- Stahlstruktur lackiert



# Serie A-LINÉA



Aoste (38, F)



**Entdecken Sie weitere Produkte der Serie A-LINÉA:**

- Stadtgarten S. 30
- Pflanzkübel S. 66
- Abfallbehälter S. 87
- Fahrradanklehnbügel S. 91
- Zaunelement S. 100
- Poller S. 100

Dole (39, F)

Serie

# ORIGAMI

Entdecken Sie weitere Produkte  
der Serie ORIGAMI:

- Pflanzkübel S. 58
- Abfallbehälter S. 88
- Fahrradanhänger S. 93
- Zaunelement S. 100
- Poller S. 100

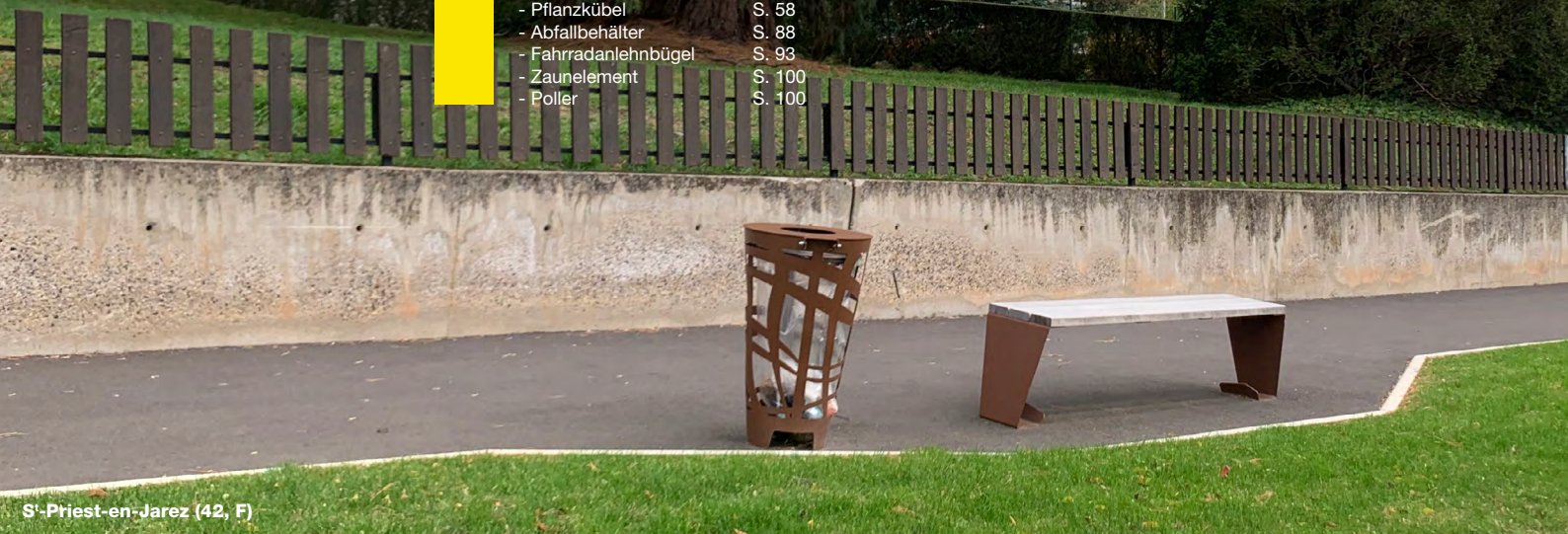

S'-Priest-en-Jarez (42, F)



## Sitzbank mit Lehne

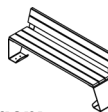

### ■ Material und Ausführungen:

- Stahlstruktur lackiert
- Sitzfläche und Rückenlehne (s. S. 104):  
Bambus (behandelt); exotisches Holz,  
Robinie, Lärche (unbehandelt)

### ■ Option:

- Armlehnen



## Sitzbank ohne Lehne

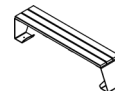

### ■ Material und Ausführungen:

- Stahlstruktur lackiert
- Sitzfläche (s. S. 104): Bambus  
(behandelt); exotisches Holz, Robinie,  
Lärche (unbehandelt)

Unsere  
**Abfallbehälter  
und  
Komposter**  
für die  
Mülltrennung



## ■ Unsere Auswahl

### SYNERGIE

S. 85



### DUALIS

S. 86

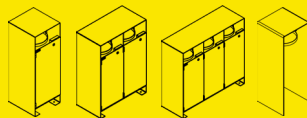

### A-LINÉA

S. 87



### PASTEL

S. 87



## ■ Weitere Artikel S. 88

### C-NATURA



### HEDERA



### ORIGAMI

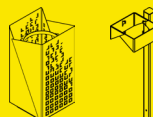

### SQUARE

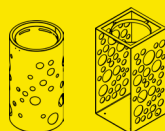

JÉRÔME BOISSIÈRE  
www.jeromeboissiere.com

### Komposter Idylle

S. 89



Aschenbecher mit einfacher manueller Reinigung: in Partnerschaft mit der Stadtreinigung von Angers Loire Métropole entwickelt.



Anpassbarer Aschenbecher für beliebige Arten von Abfallbehältern (Beispiel s. oben)



Notre-Dame-de-Monts (85, F)

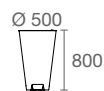

## Abfallbehälter SYNERGIE

### Material und Ausführungen:

- Stahlstruktur lackiert
- Beutelhalter

### Befestigung:

- Bodenspieß

### Optionen:

- Aschenbecher 20 cl, mit einfacher manueller Reinigung
- Regenschutz

### Entdecken Sie weitere Produkte der Serie SYNERGIE:

- Pflanzkübel	S. 58
- Sitzbank mit Rückenlehne	S. 78
- Sitzbank ohne Rückenlehne	S. 78
- Stuhl	S. 78
- Tisch	S. 78
- Sonnenliege	S. 78
- Fahrradlehnenbügel	S. 93
- Zaunelement	S. 96
- Poller	S. 96



Castelnau-de-Médoc (33, F)



Les Grèves (22, F)



Zweifarbig auf erhöhter Bodenplatte, Bréhal (50, F)

## Trennmüll-Behälter DUALIS

### Material und Ausführungen:

- Stahlstruktur lackiert
- Beutelhalter

### Befestigung:

- Bodenspieß auf erhöhter Bodenplatte

### Option:

- Aschenbecher 40 cl, mit einfacher manueller Reinigung

### Entdecken Sie weitere Produkte der Serie DUALIS:

- Pflanzkübel S. 52
- Fahrradanhängbügel S. 93
- Zaunelement S. 98
- Poller S. 98

1

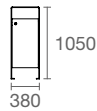
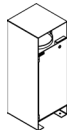

2

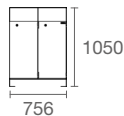
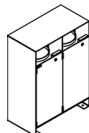

3

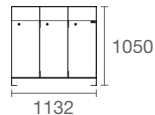
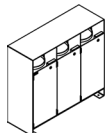



Teloché (72, F)

## Abfallbehälter A-LINÉA



### Material und Ausführungen:

- Stahlstruktur lackiert
- Beutelhalter

### Befestigung:

- Bodenspieß

### Optionen:

- **Aschenbecher 40 cl** mit einfacher manueller Reinigung
- Regenschutz

Ø 510  
800  
Ø 300

### Entdecken Sie weitere Produkte der Serie A-LINÉA:

- Stadtgärten S. 30
- Pflanzkübel S. 66
- Sitzbank mit Rückenlehne S. 81
- Sitzbank ohne Rückenlehne S. 81
- Stehsitz S. 81
- Fahrradlehnenbügel S. 91
- Zaunelement S. 100
- Poller S. 100



Aschenbecher mit einfacher manueller Reinigung, entwickelt in Partnerschaft mit der Stadtreinigung von Angers Loire Métropole

Anpassbarer Aschenbecher für beliebige Arten von Abfallbehältern (Beispiel s. oben)

## Abfallbehälter PASTEL

### Material und Ausführungen:

- Stahlstruktur lackiert
- Inneneimer für große Modelle

### Befestigung:

- Bodenspieß

### Optionen:

- **Aschenbecher 20 cl** mit einfacher manueller Reinigung
- Regenschutz

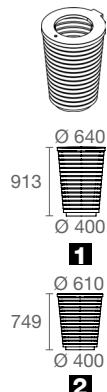

Sonderfarben, Flers (61, F)

### Entdecken Sie weitere Produkte der Serie PASTEL (Farben s. S. 104):

- Pflanzkübel S. 62
- Sitzbank mit Rückenlehne S. 77
- Sitzbank ohne Rückenlehne S. 77
- kreisförmige Sitzbank S. 77
- Stuhl S. 77
- Tisch S. 77
- Fahrradlehnenbügel S. 92
- Zaunelement S. 98
- Poller S. 98





Claix (38, F)

## Abfallbehälter C-NATURA

SICHERHEIT DURCH TRANSPARENZ

### Material und Ausführungen:

- Stahlstruktur lackiert
- Beutelhalter

### Befestigung:

- Bodenspieß

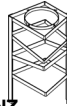

## Abfallbehälter HEDERA

### Material und Ausführungen:

- Stahlstruktur lackiert
- Beutelhalter
- Edelstahlrohr als Pflanzenstütze

### Befestigung:

- Bodenspieß

### Option:

- Aschenbecher 40 cl mit einfacher manueller Reinigung

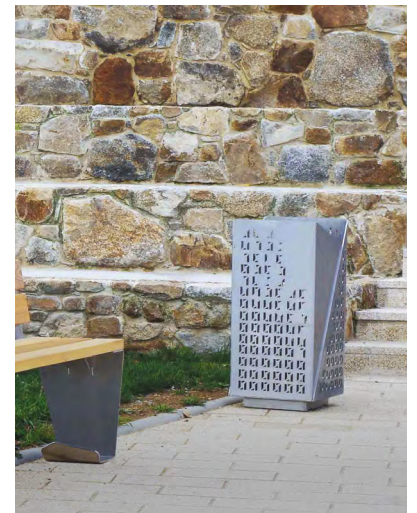

## Abfallbehälter ORIGAMI

### Material und Ausführungen:

- Stahlstruktur lackiert
- Beutelhalter

### Befestigung:

- Bodenspieß

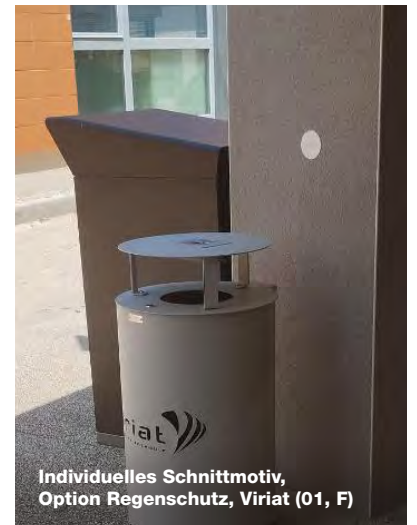

Individuelles Schnittmotiv, Option Regenschutz, Viriat (01, F)

## Abfallbehälter SQUARE

### Material und Ausführungen:

- Stahlstruktur lackiert
- Beutelhalter

### Befestigung:

- Bodenspieß

### Option:

- Regenschutz





Komposter

# IDYLLE

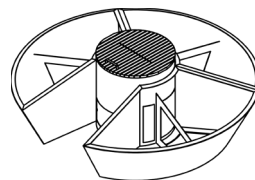

Ø 2281

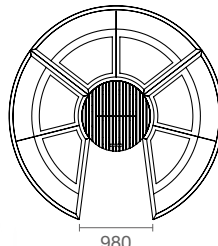

980

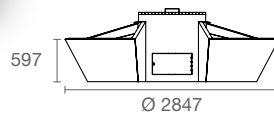

597

Ø 2847



Mobiliar  
aus der  
Wiederverwendung

■ **Material und Ausführungen:**

- Aluminiumstruktur lackiert
- Holzleisten aus alten Fensterrahmen

■ **Befestigung:**

- Bodenmontage

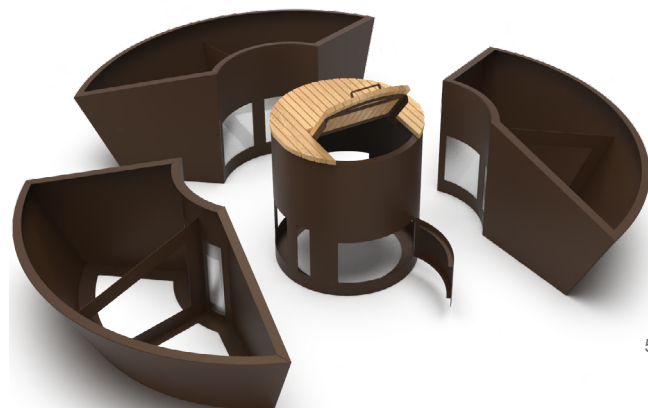

# Unsere Fahrrad- anlehn- bügel

für um-  
weltscho-  
nende  
Mobilität

## ■ Unsere Auswahl

**A-LINÉA**

S. 91



**PASTEL**

S. 92



## ■ Weitere Artikel S. 93

**C-NATURA**



**DUALIS**



**HEDERA**



**ORIGAMI**



**SYNERGIE**



**SQUARE**





Tigery (91, F)

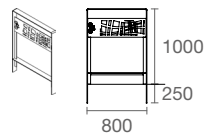

## Fahrradanlehnbügel A-LINEA

### Material und Ausführungen:

- Stahlstruktur lackiert

### Befestigung:

- Einbetonieren oder auf Bodenplatte

### Entdecken Sie weitere Produkte der Serie A-LINEA:

- Stadtgarten S. 30
- Pflanzkübel S. 66
- Sitzbank mit Rückenlehne S. 81
- Sitzbank ohne Rückenlehne S. 81
- Stehsitz S. 81
- Zaunelement S. 100
- Poller S. 100



Cosne-Cours-sur-Loire (58, F)

## Fahrradanlehnbügel PASTEL

### Material und Ausführungen:

- Stahlstruktur lackiert

### Befestigung:

- Einbetonieren oder auf Bodenplatte

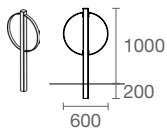

### Entdecken Sie weitere Produkte der Serie PASTEL:

- |                             |       |
|-----------------------------|-------|
| - Pflanzkübel               | S. 62 |
| - Sitzbank mit Rückenlehne  | S. 77 |
| - Sitzbank ohne Rückenlehne | S. 77 |
| - kreisförmige Sitzbank     | S. 77 |
| - Stuhl                     | S. 77 |
| - Tisch                     | S. 77 |
| - Abfallbehälter            | S. 87 |
| - Zaunelement               | S. 98 |
| - Poller                    | S. 98 |



## Fahrradanlehnbügel C-NATURA



- **Material und Ausführungen:**  
- Stahlstruktur lackiert
- **Befestigung:**  
Einbetonieren oder auf Bodenplatte



## Fahrradanlehnbügel DUALIS



- **Material und Ausführungen:**  
- Stahlstruktur lackiert
- **Befestigung:**  
Einbetonieren oder auf Bodenplatte



## Fahrradanlehnbügel HEDERA



- **Material und Ausführungen:**  
- Stahlstruktur lackiert
- **Befestigung:**  
Einbetonieren oder auf Bodenplatte



## Fahrradanlehnbügel ORIGAMI



- **Material und Ausführungen:**  
- Stahlstruktur lackiert
- **Befestigung:**  
Einbetonieren oder auf Bodenplatte



## Fahrradanlehnbügel SYNERGIE



- **Material und Ausführungen:**  
- Stahlstruktur lackiert
- **Befestigung:**  
Einbetonieren oder auf Bodenplatte



## Fahrradanlehnbügel SQUARE

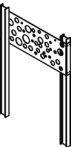

- **Material und Ausführungen:**  
- Stahlstruktur lackiert
- **Befestigung:**  
Einbetonieren oder auf Bodenplatte



# Unsere Zäune, Pfosten und Poller: kleine Bepflanzungs- lösungen



## ■ Unsere Auswahl

### SYNERGIE

S. 96

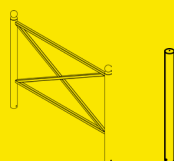

### HEDERA

S. 97

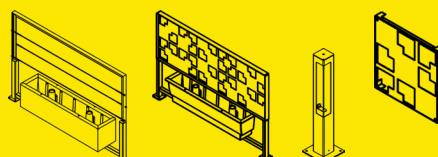

### DUALIS

S. 98

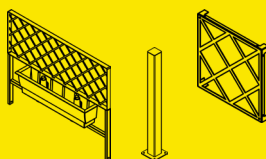

### PASTEL

S. 98

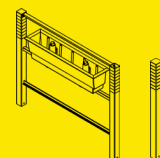

### C-NATURA

S. 99

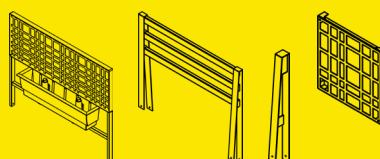

### A-LINÉA

S. 100

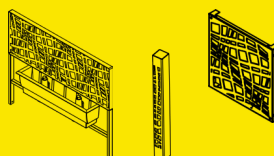

### ORIGAMI

S. 100

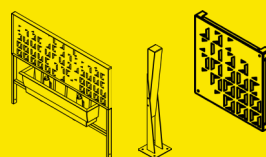

### SQUARE

S. 101

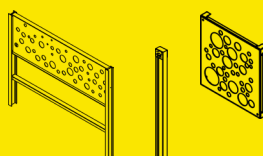

# Serie SYNERGIE



Dugny-sur-Meuse (51, F)

## Klassisches Zaunelement SYNERGIE



0,2 m<sup>2</sup>

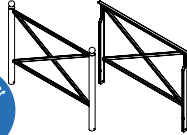

### Material und Ausführungen:

- Stahlstruktur lackiert
- Runde oder eckige Pfosten

### Befestigung:

- Einbetonieren, auf Bodenplatte oder mittels Bodenhülse

### Option:

- Verzierung am Kreuzpunkt der Querstreben

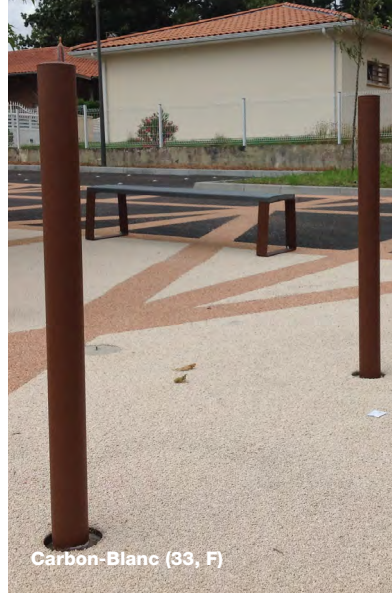

Carbon-Blanc (33, F)



Dugny-sur-Meuse (51, F)



## Poller SYNERGIE



### Material und Ausführungen:

- Stahlstruktur lackiert

### Befestigung:

- Einbetonieren, auf Bodenplatte oder mittels Bodenhülse

### Option:

- Option für Personen mit eingeschränkter Mobilität



### Entdecken Sie weitere Produkte der Serie SYNERGIE:

- |                             |       |
|-----------------------------|-------|
| - Pflanzkübel               | S. 58 |
| - Sitzbank mit Rückenlehne  | S. 78 |
| - Sitzbank ohne Rückenlehne | S. 78 |
| - Stuhl                     | S. 78 |
| - Tisch                     | S. 78 |
| - Sonnenliege               | S. 78 |
| - Fahrradanhänger           | S. 93 |



Batz-sur-Mer (44, F)

## Blumenzaun



0,2 m<sup>2</sup>

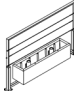

### Material und Ausführungen:

- Stahlstruktur lackiert
- Abnehmbarer Blumenkasten aus recyceltem Polyethylen
- Edelstahlraht

### Befestigung:

- Einbetonieren, auf Bodenplatte oder mittels Bodenhülse



a

# Serie HEDERA

## Pfosten



0,2 m<sup>2</sup>

### Material und Ausführungen:

- Stahlstruktur lackiert

### Befestigung:

- Einbetonieren, auf Bodenplatte oder mittels Bodenhülse



Loos (59, F)



## Blumenzaun mit Gitter



0,2 m<sup>2</sup>

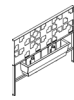

### Material und Ausführungen:

- Stahlstruktur lackiert
- Abnehmbarer Blumenkasten aus recyceltem Polyethylen

### Befestigung:

- Einbetonieren, auf Bodenplatte oder mittels Bodenhülse



## Poller

### Material und Ausführungen:

- Stahlstruktur lackiert
- Edelstahlraht als Pflanzenstütze

### Befestigung:

- Einbetonieren, auf Bodenplatte oder mittels Bodenhülse



Miribel (01, F)

## Gitter

### Material und Ausführungen:

- Stahlstruktur lackiert

### Befestigung:

- An der Wand mit Schrauben (nicht im Lieferumfang)



### Entdecken Sie weitere Produkte der Serie HEDERA:

- Pflanzkübel S. 50
- Sitzbank mit Rückenlehne S. 80
- Sitzbank ohne Rückenlehne S. 80
- Stehsitz S. 80
- Abfallbehälter S. 88
- Fahrradanhängbügel S. 93

# Serie DUALIS

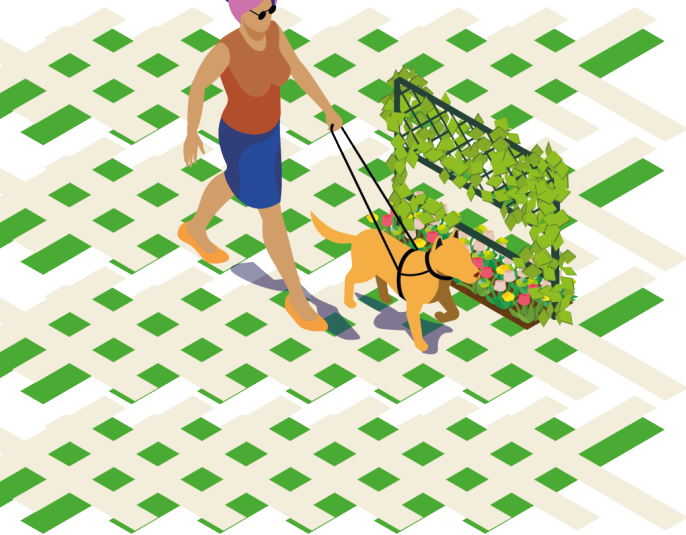

## Gitter

- **Material und Ausführungen:**
  - Stahlstruktur lackiert
- **Befestigung:**
  - An der Wand per Schrauben  
(nicht im Lieferumfang)



## - Poller

- **Material und Ausführungen:**
  - Stahlstruktur lackiert
- **Befestigung:**
  - Einbetonieren, auf Bodenplatte  
oder mittels Bodenhülse



## Blumenzaun mit Gitter

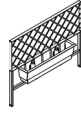

- **Material und Ausführungen:**
  - Stahlstruktur lackiert
  - Abnehmbarer Blumenkasten  
aus recyceltem Polyethylen
- **Befestigung:**
  - Einbetonieren, auf Bodenplatte  
oder mittels Bodenhülse

Entdecken Sie weitere Produkte  
der Serie DUALIS:

- Pflanzkübel S. 52
- Abfallbehälter S. 86
- Fahrradabwehrbügel S. 93



## Poller

- **Material und Ausführungen:**
  - Stahlstruktur lackiert
- **Befestigung:**
  - Einbetonieren, auf Bodenplatte  
oder mittels Bodenhülse



## Blumenzaun



- **Material und Ausführungen:**
  - Stahlstruktur lackiert
  - Abnehmbarer Blumenkasten  
aus recyceltem Polyethylen
- **Befestigung:**
  - Einbetonieren, auf Bodenplatte  
oder mittels Bodenhülse



Dunkerque  
(59, F)

Entdecken Sie weitere Produkte  
der Serie PASTEL:

- Pflanzkübel S. 62
- Sitzbank mit Rückenlehne S. 77
- Sitzbank ohne Rückenlehne S. 77
- kreisförmige Sitzbank S. 77
- Stuhl S. 77
- Tisch S. 77
- Abfallbehälter S. 87
- Fahrradabwehrbügel S. 92



## Blumenzaun mit Gitter



0,2 m<sup>2</sup>

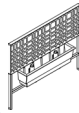

### Material und Ausführungen:

- Stahlstruktur lackiert
- Abnehmbarer Blumenkasten aus recyceltem Polyethylen

### Befestigung:

- Einbetonieren, auf Bodenplatte oder mittels Bodenhülse



Teillé (44, F)

## Poller

### Material und Ausführungen:

- Stahlstruktur lackiert
- Dekorativer Einsatz wahlweise aus: Bambus (behandelt); exotischem Holz, Robinie, Lärche (unbehandelt)

### Befestigung:

- Einbetonieren, auf Bodenplatte oder mittels Bodenhülse



# Serie C-NATURA

a



## Zaunelement klassisch



### Material und Ausführungen:

- Stahlstruktur lackiert
- Leisten Bambus (behandelt); exotisches Holz, Robinie, Lärche (unbehandelt)

### Befestigung:

- Einbetonieren, auf Bodenplatte oder mittels Bodenhülse

## Gitter



### Material und Ausführungen:

- Stahlstruktur lackiert

### Befestigung:

- An der Wand per Schrauben (nicht im Lieferumfang)

### Entdecken Sie weitere Produkte der Serie C-NATURA:

- Stadtgarten S. 32
- Pflanzkübel S. 66
- Sitzbank mit Rückenlehne S. 80
- Sitzbank ohne Rückenlehne S. 80
- Abfallbehälter S. 88
- Fahrradanhänger S. 93

# Serie A-LINÉA



Créteil (94, F)

## Blumenzaun mit Gitter



### Material und Ausführungen:

- Stahlstruktur lackiert
- Abnehmbarer Blumenkasten aus recyceltem Polyethylen

### Befestigung:

- Einbetonieren, auf Bodenplatte oder mittels Bodenhülse

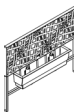

## Poller

### Material und Ausführungen:

- Stahlstruktur lackiert

### Befestigung:

- Einbetonieren, auf Bodenplatte oder mittels Bodenhülse

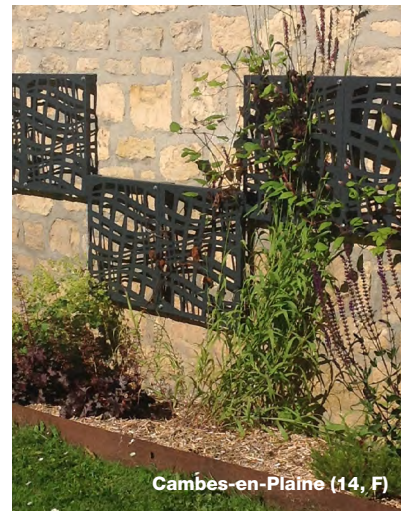

Cambes-en-Plaine (14, F)

## Gitter

### Material und Ausführungen:

- Stahlstruktur lackiert

### Befestigung:

- An der Wand per Schrauben (nicht im Lieferumfang)



### Entdecken Sie weitere Produkte der Serie A-LINÉA:

- Stadtgarten	S. 30
- Pflanzkübel	S. 66
- Sitzbank mit Rückenlehne	S. 81
- Sitzbank ohne Rückenlehne	S. 81
- Stehsitz	S. 81
- Abfallbehälter	S. 87
- Fahrradanklehbügel	S. 91

# Serie ORIGAMI



## Poller

### Material und Ausführungen:

- Stahlstruktur lackiert

### Befestigung:

- Einbetonieren, auf Bodenplatte oder mittels Bodenhülse

### Option:

- Option für Personen mit eingeschränkter Mobilität

## Blumenzaun mit Gitter



### Material und Ausführungen:

- Stahlstruktur lackiert
- Abnehmbarer Blumenkasten aus recyceltem Polyethylen

### Befestigung:

- Einbetonieren, auf Bodenplatte oder mittels Bodenhülse

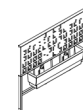

## Gitter

### Material und Ausführungen:

- Stahlstruktur lackiert



### Entdecken Sie weitere Produkte der Serie ORIGAMI:

- Pflanzkübel	S. 58
- Sitzbank mit Rückenlehne	S. 82
- Sitzbank ohne Rückenlehne	S. 82
- Abfallbehälter	S. 88
- Fahrradanklehbügel	S. 93

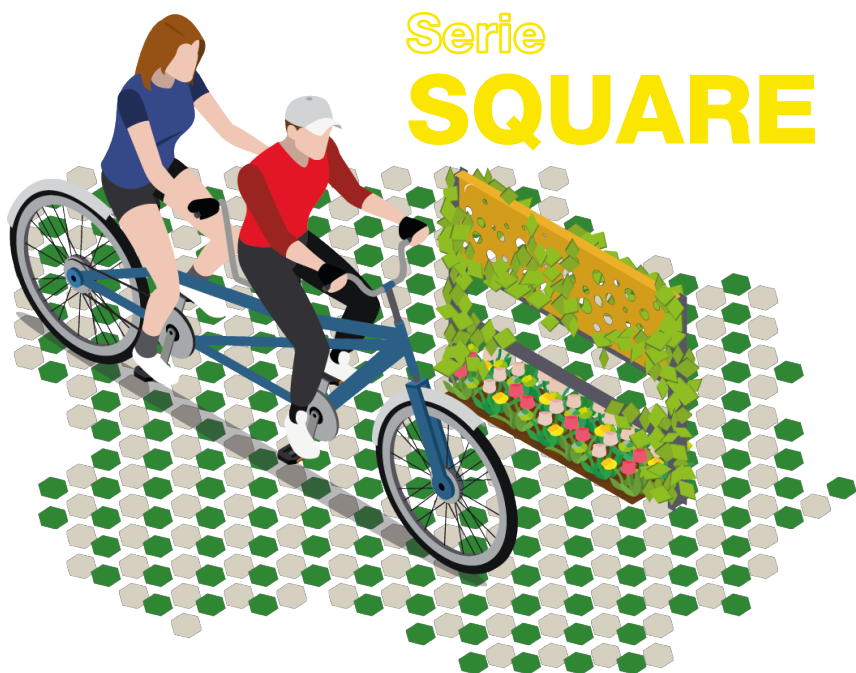

## Blumenzaun mit Gitter



0, 2 m<sup>2</sup>



### ■ Befestigung:

- Einbetonieren, auf Bodenplatte oder mittels Bodenhülse



Weitere Infos: Scannen Sie den QR-Code ein und greifen Sie auf das Datenblatt zu

### Entdecken Sie weitere Produkte der Serie SQUARE:

- |                             |       |
|-----------------------------|-------|
| - Stadtgarten               | S. 34 |
| - Pflanzkübel               | S. 64 |
| - Sitzbank mit Rückenlehne  | S. 76 |
| - Sitzbank ohne Rückenlehne | S. 76 |
| - Sitzfläche                | S. 76 |
| - Stuhl                     | S. 76 |
| - Abfallbehälter            | S. 88 |
| - Fahrradlehnenbügel        | S. 93 |



## Gitter

### ■ Material und Ausführungen:

- Stahlstruktur lackiert

### ■ Befestigung:

- An der Wand per Schrauben (nicht im Lieferumfang)



## Poller

### ■ Material und Ausführungen:

- Stahlstruktur lackiert

### ■ Befestigung:

- Einbetonieren, auf Bodenplatte oder mittels Bodenhülse

### ■ Option:









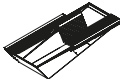

- Option für Personen mit eingeschränkter Mobilität

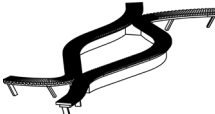

# Verzeichnis

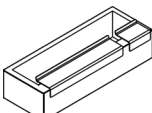
## Unsere Stadtgärten und Beschattungssysteme S. 24

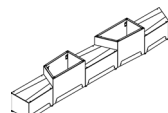
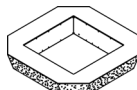

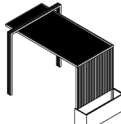
- |   |  |  |   |  |   |   |
|---|--|--|---|--|---|---|
| <br><b>Prisme</b><br>S. 26 | <br><b>Olympe</b><br>S. 28    | <br><b>Contrario</b><br>S. 29 | <br><b>A-LINÉA</b><br>S. 30  | <br><b>Édouard VII</b><br>S. 31 | <br><b>C-NATURA</b><br>S. 32 |   |
| <br><b>SQUARE</b><br>S. 34 | <br><b>FreshCity</b><br>S. 35 | <br><b>Oasis</b><br>S. 36     | <br><b>Mosaïque</b><br>S. 37 | <br><b>Sustineo</b><br>S. 38    | <br><b>Équinoxe</b><br>S. 40 | <br><b>Hélios</b><br>S. 42 |









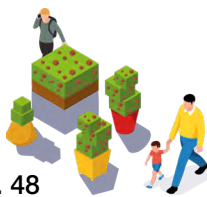























## Unsere Hochbeetsysteme, Einfassungen und Pflanzkübel ohne Boden S. 44



- |   |  |  |
|---|--|--|
| <br><b>Einfassungen</b><br>S. 44 | <br><b>Pflanzkübel ohne Boden</b><br>S. 45 | <br><b>Hochbeetsysteme</b><br>S. 46 |
|---|--|--|

## unsere Pflanzkübel S. 48



- |  |  |   |   |  |   |   |  |  |   |   |
|--|--|---|---|--|---|---|--|--|---|---|
| <br><b>HEDERA</b><br>S. 50   | <br><b>Classique</b><br>S. 51 | <br><b>DUALIS</b><br>S. 52   | <br><b>Cube</b><br>S. 53                         | <br><b>Concave</b><br>S. 54 | <br><b>Aéris</b><br>S. 55  | <br><b>Mosaïque</b><br>S. 56 | <br><b>Cléo</b><br>S. 57     | <br><b>Asyma</b><br>S. 58   | <br><b>SYNERGIE</b><br>S. 58 | <br><b>Kesa</b><br>S. 58       |
| <br><b>Origami</b><br>S. 58  | <br><b>Pyrrou</b><br>S. 58    | <br><b>Extrabac</b><br>S. 60 | <br><b>Perga</b><br>S. 61                        | <br><b>PASTEL</b><br>S. 62  | <br><b>Patine</b><br>S. 63 | <br><b>SQUARE</b><br>S. 64   | <br><b>Contrario</b><br>S. 65 | <br><b>A-LINÉA</b><br>S. 66 | <br><b>Atempo</b><br>S. 66   |   |
| <br><b>C-NATURA</b><br>S. 66 | <br><b>Éole</b><br>S. 66      | <br><b>Octogone</b><br>S. 66 | <br><b>Extravase und Demi-Extravase</b><br>S. 69 | <br><b>Gal'B</b><br>S. 70   | <br><b>Saphir</b><br>S. 71 | <br><b>Vase</b><br>S. 72     | <br><b>Amphor</b><br>S. 73   | <br><b>Pila</b><br>S. 73    | <br><b>Quadri</b><br>S. 73   | <br><b>Rectiligne</b><br>S. 73 |



**Unsere Sitzflächen** S. 74

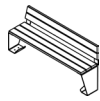

**Sitzbank mit Lehne**

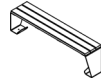

**Sitzbank ohne Lehne**

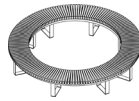

**Sitzbank kreisförmig**



**Stuhl**



**Sonnenliege**



**Stehsitz**

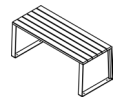

**Tisch**



**Unsere Abfallbehälter und Komposter** S. 83



**SYNERGIE**  
S. 85

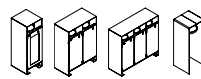

**DUALIS**  
S. 86



**A-LINÉA**  
S. 87



**PASTEL**  
S. 88



**HEDERA**  
S. 89



**C-NATURA**  
S. 89



**ORIGAMI**  
S. 89



**SQUARE**  
S. 89



**Komposter Idylle**  
S. 90

**Unsere Fahrrad-anlehnbügel** S. 90

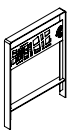

**A-LINÉA**  
S. 91



**PASTEL**  
S. 92



**C-NATURA**  
S. 93



**DUALIS**  
S. 93



**HEDERA**  
S. 93



**ORIGAMI**  
S. 93



**SYNERGIE**  
S. 93

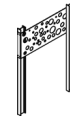

**SQUARE**  
S. 93

**Poller, Zäune und kleine Blumenkompositionen** S. 94



**Poller**



**Pfosten**



**Klassisches Zaunelement**



**Blumenzaun**



**Gitter**

# Materialübersicht

## Material und Ausführungen

### STAHL

Ausführungen in RAL- und AkzoNobel-Farben erhältlich.

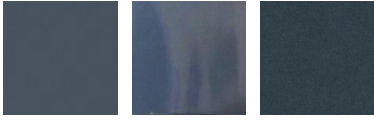

**Stahl** ist eine Legierung aus Eisen und Kohlenstoff. Das Material zeichnet sich vornehmlich durch seine Strapazierfähigkeit aus. Es muss vor der Fertigstellung behandelt werden. Es steht in den Ausführungen **pulverbeschichtet gekörnt (sandgestrahlt), glänzend** und **matt zur Verfügung**.

### EDELSTAHL



**Edelstahl** ist eine Eisenmetalllegierung, die Eisen, Chrom und Kohlenstoff enthält. Sein wichtigstes Merkmal ist seine hohe Korrosionsbeständigkeit. Edelstahl ist in **gebürsteter** und **hochglanzpolierter Ausführung** erhältlich.

### CORTENSTAHL\*



**Cortenstahl** ist eine Legierung aus Kupfer, Chrom, Nickel, Molybdän und Phosphor. Es handelt sich um ein natürliches Material, das mit einer als „Patina“ bezeichneten Schutzschicht bedeckt ist. Die Brauntöne der Patina entwickeln sich 18 Monate lang weiter, bis sie ihre endgültige Farbe annehmen. Die während dieses Prozesses auftretenden Farbveränderungen sind abhängig von der Temperatur sowie der Lichteinstrahlung. Cortenstahl ist in folgenden Ausführungen erhältlich: **sandgestrahlt** (beschleunigt die Patina), **aktiviert sandgestrahlt** (liefert ein vollständig patiniertes Produkt) sowie aktiviert sandgestrahlt und stabilisiert (stoppt die Patina, um vor allem den Boden nicht zu beflecken). Für letztere Ausführung gibt es zwei Techniken: Entweder wird in einem 4-monatigen Verfahren natürlich stabilisiert (**aktiviert sandgestrahlt und natürlich stabilisiert**), wobei der lackierte, farbige Stahl Mars 2525 alternativ in sandgestrahlter Ausführung erhältlich ist, ODER das Produkt wird in matter Ausführung lackiert und eingebrannt (**aktiviert sandgestrahlt und matt stabilisiert**). Der lackierte Stahl ist alternativ in der Farbe RAL 8017 erhältlich.

### ALUMINIUM

Ausführungen in RAL- und AkzoNobel-Farben erhältlich.

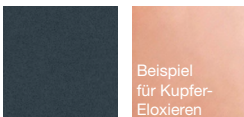

Bei **Aluminium** handelt es sich um ein leichtes Material mit hoher Korrosionsbeständigkeit. Es ist zudem leicht formbar und daher ideal für runde und andere kreative Formen. Es ist in den Ausführungen **pulverbeschichtet (gekörnt, glänzend, matt), gebürstet, eloxiert (glänzend oder seidenmatt)** oder **poliexoliert** erhältlich.

### ZINK\*



**Zink** zeichnet sich durch eine hohe Korrosionsbeständigkeit aus. Wir bieten das Metall in Form von Platten an, die zur Kostenoptimierung auf eine Struktur aus verzinktem Strahl genietet werden. Zink ist in **vorpatinierter** Ausführung erhältlich.

\*Mit diesen Materialien können wir keine Rohre herstellen

**Sitzflächen**

**BAMBUS, BEHANDELT**

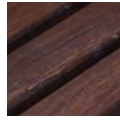

**EXOTISCHES HOLZ, UNBEHANDELT**

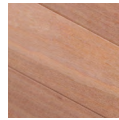

**ROBINIE, UNBEHANDELT**

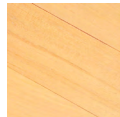

**LÄRCHE, UNBEHANDELT**

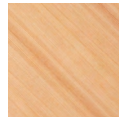

Option Lasur, Lackierung, Holzöl

**RECYCLTER KUNSTSTOFF**



**FARBEN FÜR RECYCELBAREN KUNSTSTOFF – BLUMENTÖPFE**



\*Aufpreis für strukturierte Farben

**LASUREN UND PANEEL DER SERIE DUALIS**

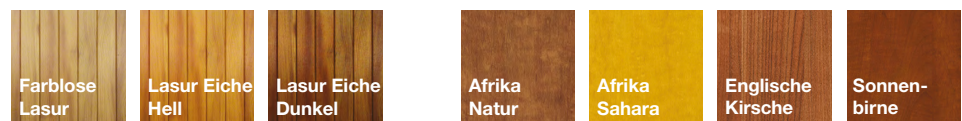

**FARBEN DER SERIE PASTEL**

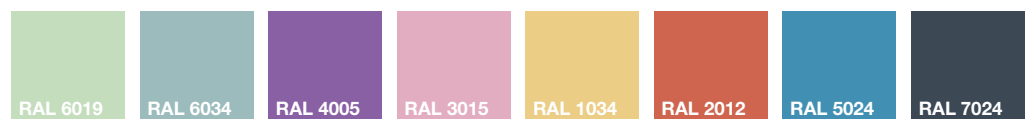

# Nachhaltige und kreislauforientierte Konzepte

Entdecken Sie mit unseren Produkten innovative Lösungen für die Stadtmöblierung, die nicht nur Ihren CO<sub>2</sub>-Fußabdruck verringern, sondern auch die Umsetzung von nachhaltigen und kreislauforientierten Konzepten in Ihrer Kommune unterstützen. Unsere Lösungen fördern die Ressourcenschonung und eine umweltfreundliche Abfallwirtschaft, wodurch die Kreislaufwirtschaft aktiv vorangetrieben wird.

- Güter aus der Wieder- oder Weiterverwendung
  - Beschattung Freshcity (s. S. 35)  
Holz von alten Fensterrahmen
  - Komposter Idylle (s. S. 89)  
Holz von alten Fensterrahmen
- Güter, die recyceltes Material enthalten
  - Blumenkästen und Blumenampeln (s. Bepflanzungsbroschüre, QR-Code auf der rechten Seite)  
zu 30 % aus Resten von Austernschalen
  - Pflanzeinsatz (s. S. 67)  
zu 100 % aus recyceltem Kunststoff
  - Leisten für Sitzflächen (s. S. 104)  
zu 100 % aus Haushaltsabfällen



Stadtgarten mit Sitzfläche über Eck und sichtbaren Knotenblechen, roher Cortenstahl und Leisten aus recyceltem Kunststoff

## Geben Sie Ihren Möbeln eine zweite Chance Brauchen Ihre Stahl- oder Aluminiummöbel eine Auffrischung?

Im Bereich der Wiederverwendung bietet ATECH auf Wunsch eine fachgerechte Aufarbeitung Ihrer Stahl- oder Aluminiumprodukte an. Wenn die Farben und Paneele Ihrer Pflanzkübel erneuert werden müssen, nehmen wir diese gerne zurück.

So geben wir Ihrem Mobiliar eine zweite Chance. Durch die Wiederverwendung Ihres Mobiliars tragen Sie aktiv zu einer nachhaltigeren Ressourcennutzung bei und sparen gleichzeitig Kosten.

Mit dieser Entscheidung senden Sie eine klare Botschaft der Innovation und Nachhaltigkeit an Ihre Mitbürgerinnen und Mitbürger. Bitten Sie die Vertriebsverantwortlichen in Ihrem Gebiet um Rat.



**ATECH kümmert sich um Ihren Kunststoffmüll und trägt zur Reduzierung Ihrer CO<sub>2</sub>-Bilanz bei**

**Möchten Sie Ihre alten Kunststofftöpfe, Blumenkästen und Blumenampeln entsorgen, ohne Ihre CO<sub>2</sub>-Bilanz zu belasten?**

ATECH sammelt und recycelt Ihre Behälter! Sie müssen sie nur leeren, reinigen und auf einer umreiften Palette bereitstellen. Wenden Sie sich an uns, um mehr zu erfahren.

# Wir kommen zu Ihnen



## **ATECH SAS**

Industriegebiet von l'Appentière  
49280 Mazières-en-Mauges  
FRANCE  
Fon. +33 (0)2 41 58 57 13  
Mail: [info@atech-sas.com](mailto:info@atech-sas.com)  
[www.atech-sas.com](http://www.atech-sas.com)

### **Verkaufsverantwortliche für den DACH-Raum**



## **Roxanne LOCHARD**

Mobil. +49 (0)174 858 1054  
Mail. [roxannelochard@atech-sas.com](mailto:roxannelochard@atech-sas.com)

### **Manager für internationale Verkäufe und Projekte**



## **Sarah PINEAU DEROUET**

Mobil. +33 (0)6 07 81 48 22  
Mail. [sarahpineauderouet@atech-sas.com](mailto:sarahpineauderouet@atech-sas.com)

**Lesen Sie unsere Broschüre  
zum Thema Bepflanzung.  
Scannen Sie den QR-Code ein:**



**atech**

[www.atech-sas.com](http://www.atech-sas.com)