

PRODUKTREIHE BEPFLANZUNG

atech



INHALTSVERZEICHNIS

PFLANZPYRAMIDEN	03
DER KLASSISCHE BLUMENKASTEN	04
DAS BLUMENZAUNELMENT	05
DIE BLUMENAMPEL JIFLOR	06
DIE SÄULE JIFLOR	07
DIE BLUMENAMPEL SIFU®	08
DER PFOSTEN, DER MAST, DAS BOUQUET UND DIE SÄULE	09
DER DESIGN BLUMENTOPF	10

Mit mehr als 30 Jahren Erfahrung im Bereich Bepflanzung sind wir Ihr verlässlicher Partner für Bepflanzungsprojekte.

Wir bieten eine Vielzahl nachhaltiger Möglichkeiten aus recyceltem, biobasiertem und wiederverwertbarem Kunststoff, darunter Blumenkästen, Blumenbarrieren, Blumenampeln für Säulen, Pfosten, Mäste, Bouquets oder Stadteingangsschilder. Stöbern Sie durch unsere Seiten und entdecken Sie die vielfältigen umweltfreundlichen Optionen, die wir Ihnen zur Verfügung stellen.

Um ein optimales Wassermanagement zu gewährleisten, sind unsere Blumenkästen und Blumenampeln mit einer integrierten Wasserreserve ausgestattet, die optional mit einer automatischen oder halbautomatischen Bewässerungsfunktion ergänzt werden kann.

Warten Sie nicht länger, um Ihre Städte mit Blumen zu verschönern und die Natur zu integrieren.





Das Stadteingangsschild

- Struktur :** Lackierter Stahl
- Blumenkästen :** Sifu® (siehe S. 8), Reihe A (siehe S. 4), Jiflor (siehe S. 6)
- Befestigung :** Auf Platten oder Gleitschienen
- Optionen :** Automatisches oder halbautomatisches Bewässerungssystem

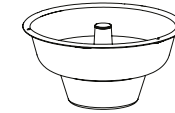
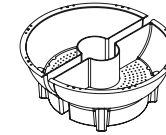

ÉLÉGANCE

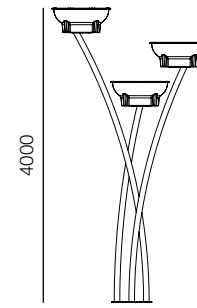

2150

CATALPA

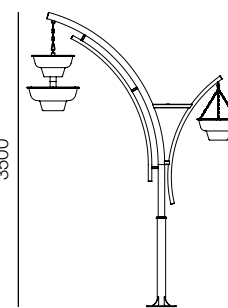

2900

1/2 CAMÉLIA

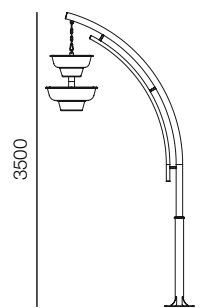

1890

Pflanzpyramiden

- Struktur :** Verzinktem Stahl und pulverbeschichtet Farbe RAL 9005
- Behälter :** Verzinktem Stahl
- Handhabung :** Mit Hubwagen oder Hebebühne

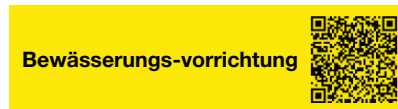

BLUMENSÄULE

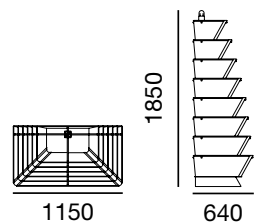

MOBILE QUADRATISCHE BLUMENSÄULE

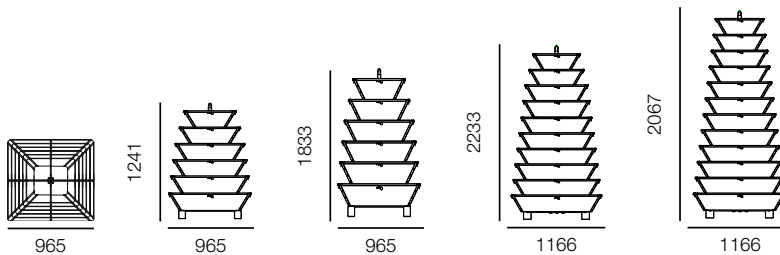

Der klassische Blumenkasten

Blumenkasten :

B950RG und PR800 : recycelbares Polyethylen mit UV-Behandlung / Wasserreserve mit Überlauf und Ablassstopfen / abnehmbares Drainagegitter

SERIE A : biobasiertes (30% Austernschalen) recycelbares Polypropylen mit UV-Behandlung / Wasserreserve mit Überlauf und Ablassstopfen / abnehmbares Drainagegitter

Optionen : Abnehmbarer Pflanzeinsatz, außer A1200 und B950RG, Befestigungshalterung aus galvanisiertem Stahl, automatische (langsamer Durchfluss) oder halbautomatische Bewässerung (schneller Durchfluss)

Farben : Grün, Anthrazitgrau oder Beige (ohne Zusatz von Farbstoffen und ohne UV-Behandlung)

SERIE A

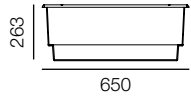

650

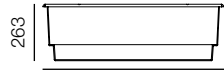

800

Substratvol. : 20 l.
Wasservol. : 5,50 l.
Gewicht - : 2,600 kg

Substratvol. - : 25 l.
Wasservol. - : 7 l.
Gewicht : 3 kg

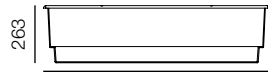

1000

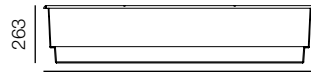

1200

Substratvol. - : 30 l.
Wasservol. - : 9 l.
Gewicht - : 3,6 kg

Substratvol. - : 35 l.
Wasservol. - : 11 l.
Gewicht - : 4,6 kg

B950RG

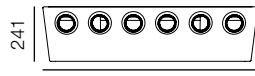

Substratvol. : 30 l.
Wasservol. : 6 l.
Gewicht : 6 kg

PR800

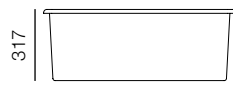
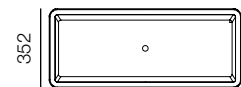

317

852

Substratvol. - : 50 l.
Wasservol. - : 9 l.
Gewicht - : 6 kg



HALTERUNG AUF DEM ZAUNELEMENT

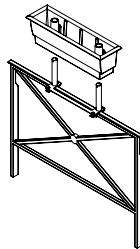

Blumenkasten	Geländer (l x H)	Halterung
Série A / B950RG	40 max x 25 max	45 x 20
Série A / B950RG	60 max x 30 max	63 x 25

HALTERUNG AN DEM ZAUNELEMENT

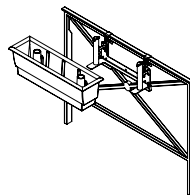

Blumenkasten	Geländer (l x H)	Halterung
Série A / B950RG	25-40 x 25-83	A1
Série A / B950RG	41-55 x 30-95	A2
Série A / B950RG	56-70 x 30-103	B1
Série A / B950RG	71-90 x 30-123	B2
Série A / B950RG	91-110 x 30-123	B3
Série A / B950RG	111-130 x 30-123	C1
Série A / B950RG	131-150 x 30-123	C2

OPTIONEN

Pflanzeinsatz



Wandhalterung

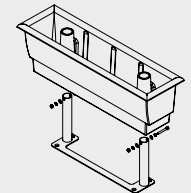

Bewässerungssystem

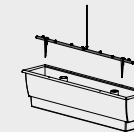

Mauerhalterung

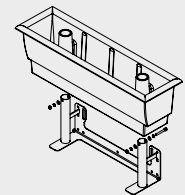



Das Blumenzaunelement

Struktur : Lackierter Stahl
Blumenkasten : Blumenkasten Reihe A (nebenstehend)
Befestigung : Verdübeln, auf Platine oder Hülse
Farben : Wahlweise RAL oder AkzoNobel

DESIGN ZAUNELEMENT

PASTEL

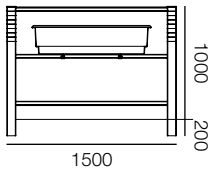

SQUARE

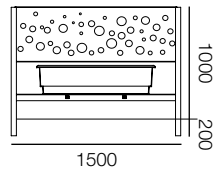

ZAUNELEMENT MIT SPALIER

A-LINÉA

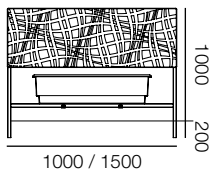

DUALIS

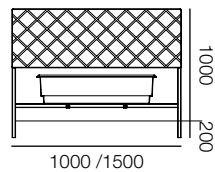

C-NATURA

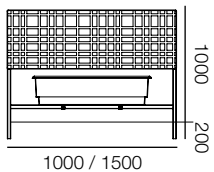

HEDERA

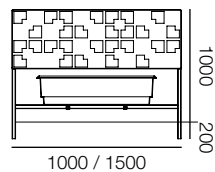

ORIGAMI

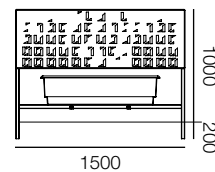

KLASSISCHE ZAUNELEMENT

St-André

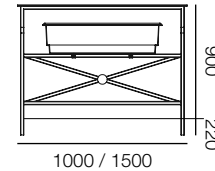

Ste-Anne-d'Auray

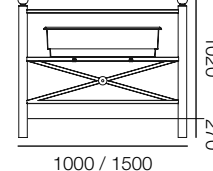

Calypso A

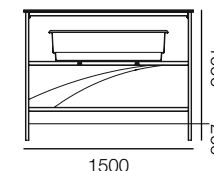

Calypso B

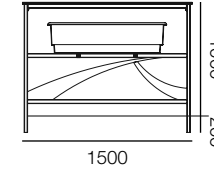

Littoral

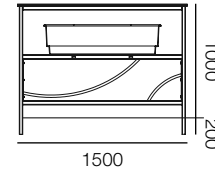

Cordouan

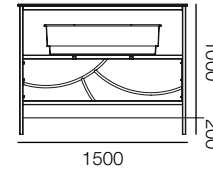

Trinité

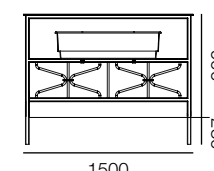

Bewässerungs-vorrichtung



Die Blumenampel Jiflor

Blumenkasten : Biobasiertes (30% Austernschalen) recycelbares Polypropylen mit mit UV-Behandlung / Wasserreserve mit Überlauf und Ablassstopfen / abnehmbares Drainagegitter

Optionen : Abnehmbarer Pflanzeinsatz, Befestigungshalterung aus verstärktem Polyamid oder galvanisiertem Stahl, automatische (langsamer Durchfluss) oder halbautomatische Bewässerung (schneller Durchfluss)

Farben : Grün, Anthrazitgrau oder Beige (ohne Zusatz von Farbstoffen und ohne UV-Behandlung)

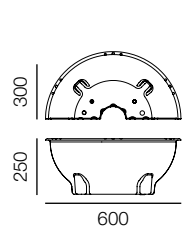

Substratvol. : 16 l.
Wasservol. : 5 l.
Gewicht : 2 kg

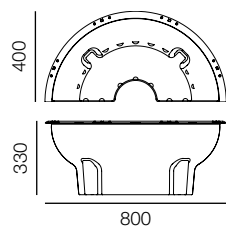

Substratvol. : 32 l.
Wasservol. : 10 l.
Gewicht : 4 kg



OPTIONEN

Optionen Pflanzeinsatz



Mauerhalterung

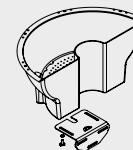

Runde Maste / Achteckige Masten

Einfache Version

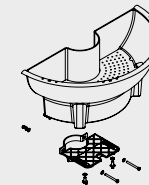

Bewässerungssystem

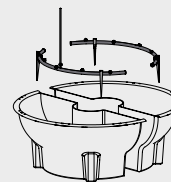

Vierkantmasten / Betonpfosten

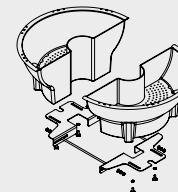

Doppelte Version

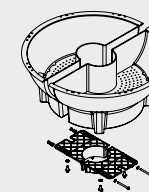

Ø Mast	Ø 44 - 66	Ø 67 - 89	Ø 90 - 115	Ø 116 - 135	Ø 136 - 158	Ø 159 - 181	Ø 182 - 205	Ø 206 - 228
Jiflor 600	0	A	B	/	/	/	/	/
Jiflor 800	/	A	B	C	D	E	F	G

Bewässerungs-vorrichtung





Die Säule Jiflor

- Struktur :** Lackierter Stahl
- Blumenampel :** Jiflor (nebenstehend)
- Befestigung :** Auf Platten
- Farben :** Wahlweise RAL oder AkzoNobel
- Option :** Automatische oder halbautomatische Bewässerungsvorrichtung

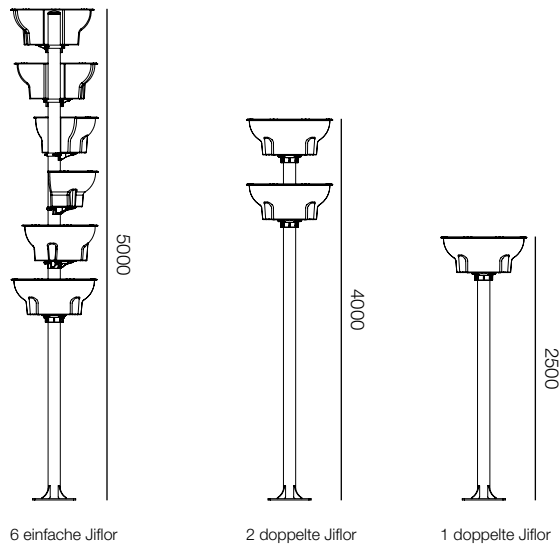

OPTIONEN

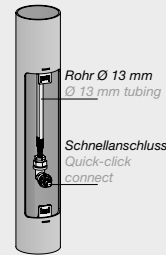

Halbautomatische Bewässerungsvorrichtung

Versorgung über einen Behälter mit Anschluss an die Schnellkupplung - Innenrohr Ø 13 mm - Anschluss an Sprüheringe, die mit einstellbaren Mikro-Sprühern von 0 bis 70 Liter / h ausgestattet sind
Anschlussrohre für den Wasserbehälter sind nicht im Lieferumfang enthalten.

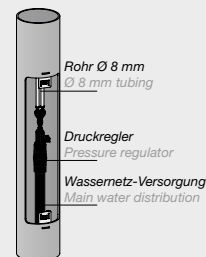

Automatische Bewässerungsvorrichtung

Versorgung über das Wassernetzwerk - Innenrohr Ø 8 mm - Druckregler mit Ventil für niedrigen Durchfluss - Anschluss an die Bewässerungsringe - Bewässerungsringe ausgestattet mit selbstregulierender Tröpfchenbewässerung mit geringem Volumen 4 Liter / h
Programmierset für die Wasserversorgung ist nicht im Lieferumfang enthalten.



Bewässerungs-vorrichtung



Die Blumenampel Sifu®

Blumenkasten : Biobasiertes (30% Austernschalen) recycelbares Polyethylen mit UV-Behandlung / Wasserreserve mit Überlauf und Ablassstopfen / abnehmbares Drainagegitter

Optionen : Abnehmbarer Pflanzeinsatz, automatische (langsamer Durchfluss) oder halbautomatische Bewässerung (schneller Durchfluss)

Farben : Grün, Anthrazitgrau oder Beige (ohne Zusatz von Farbstoffen und ohne UV-Behandlung)



SCHALE

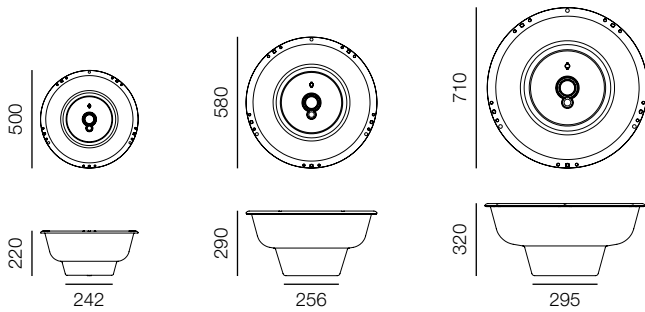

EINFACHE BLUMENAMPEL

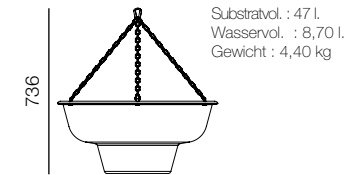
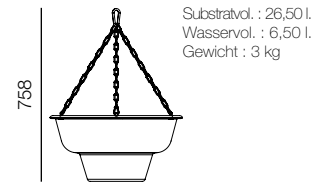

DOPPELTE BLUMENAMPEL

Sifu® 580 /2 (V500 + V580)

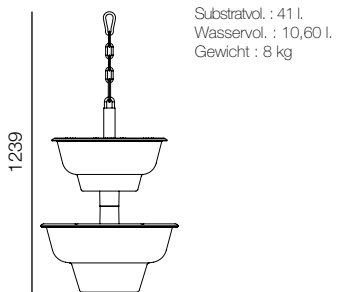

Sifu® 710/2B (V580 + V710)

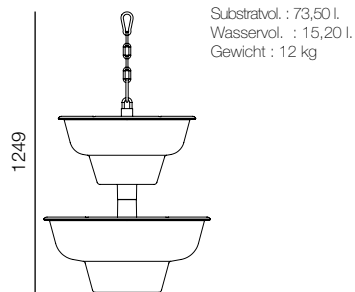

OPTIONEN

Pflanzeinsatz



Bewässerungssystem

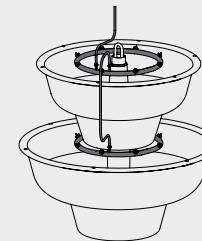

Bewässerungs-vorrichtung





Der Pfosten, der Mast, das Bouquet und die Säule

Struktur : Lackierter Stahl

Blumenampel : Sifu® (nebenstehend)

Befestigung: An der Wand (Pfosten), auf der Platten (Mast, Bouquet, Säule)

Farben : Wahlweise RAL oder AkzoNobel

Option : Automatische oder halbautomatische Bewässerungsvorrichtung (Mast, Bouquet, Säule) siehe S. 7

■ MAST (DIE GEWÜNSCHTE HÖHE BITTE BEI DER BESTELLUNG ANGEBEN)

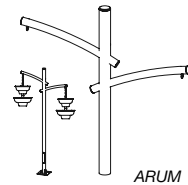
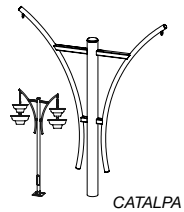
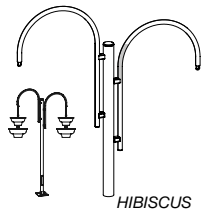

■ SÄULE (DIE GEWÜNSCHTE HÖHE BITTE BEI DER BESTELLUNG ANGEBEN)

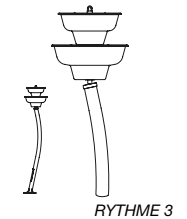
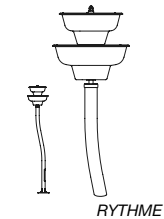
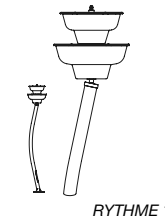
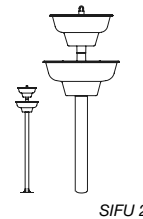
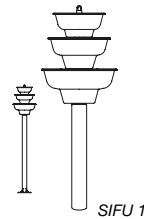

■ TRÄGER

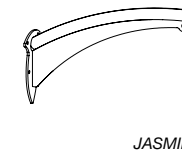
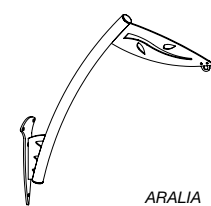
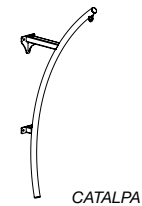
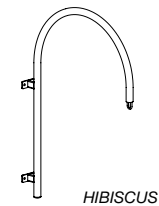

■ BOUQUET (DIE GEWÜNSCHTE HÖHE BITTE BEI DER BESTELLUNG ANGEBEN)

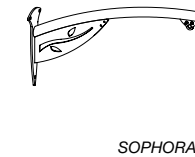
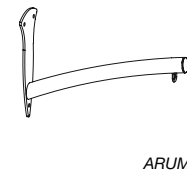
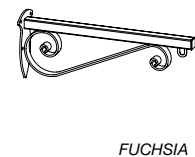
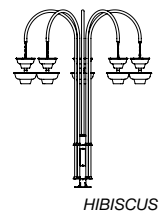
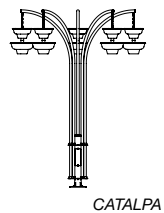
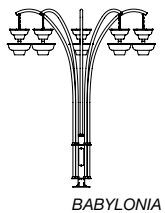

Bewässerungs-vorrichtung



Der Design Blumentopf

Blumenkasten : Wiederverwertbares Polyethylen

Farben : 17 Farben zur Auswahl

Befestigung :

Cloveg' : Platten aus wiederverwertbarem Polyethylen

Extravase : Wandplatte aus galvanisiertem Stahl

Optionen : Bodenbefestigungsplatte aus galvanisiertem Stahl (Rectiligne), Pflanzeinsatz (Cloveg')



■ Quadri



Länge	Breite	Höhe	Substrat-Vol..	Wasser-Vol.	Gewicht
670 mm	670 mm	560 mm	200 l.	/	13 kg

■ Saphir



Länge	Breite	Höhe	Substrat-Vol.	Wasser-Vol.	Gewicht
1 000 mm	1 000 mm	800 mm	373 l.	17 l.	20 kg
1 250 mm	1 250 mm	1 000 mm	747 l.	23 l.	28 kg



Länge	Breite	Höhe	Substrat-Vol.	Wasser-Vol.	Gewicht
1 000 mm	1 000 mm	800 mm	361 l.	29 l.	20 kg
1 250 mm	1 250 mm	1 000 mm	730 l.	40 l.	28 kg

■ Cloveg'



Länge	Breite	Höhe	Substrat-Vol.	Wasser-Vol.	Gewicht
320 mm	227 mm	300 mm	9 l.	1 l.	2 kg

■ Amphor



Durchmesse	Höhe	Substrat-Vol.	Wasser-Vol.	Gewicht
Topf				
500 mm	800 mm	78 l.	6 l.	7 kg
650 mm	1 000 mm	178 l.	11 l.	11 kg
Pflanzeinsatz aus recyceltem Kunststoff schwarz				
400 mm	590 mm	34 l.	4 l.	3 kg
560 mm	885 mm	110 l.	8 l.	6 kg

* Schrauben für die Montage des Behälters und des Pflanzeinsatzes werden mitgeliefert

■ Vase



Durchmesse	Höhe	Substrat-Vol.	Wasser-Vol.	Gewicht
650 mm	770 mm	111 l.	4 l.	10 kg
850 mm	990 mm	282 l.	13 l.	19 kg
1 040 mm	1 160 mm	495 l.	20 l.	25 kg
1 240 mm	1 390 mm	930 l.	30 l.	30 kg

■ Rectiligne



Länge	Breite	Höhe	Substrat-Vol.	Wasser-Vol.	Gewicht
960 mm	516 mm	460 mm	145 l.	16 l.	11 kg

1/2 Extravase



Durchmesse	Höhe	Substrat-Vol.	Wasser-Vol..	Gewicht
400 mm	400 mm	11 l.	/	2,30 kg
600 mm	600 mm	37 l.	3 l.	4 kg
800 mm	800 mm	99 l.	6 l.	11 kg
1 000 mm	1 000 mm	204 l.	10 l.	17 kg
1 200 mm	1 200 mm	262 l.	14 l.	23 kg

Extravase



Durchmesse	Höhe	Substrat-Vol.	Wasser-Vol.	Gewicht
400 mm	400 mm	23 l.	/	2,50 kg
600 mm	600 mm	81 l.	8 l.	5 kg
800 mm	800 mm	210 l.	15 l.	13 kg
1 000 mm	1 000 mm	426 l.	24 l.	22,50 kg
1 200 mm	1 200 mm	755 l.	35 l.	31 kg
1 400 mm	1 400 mm	1 210 l.	50 l.	43 kg

Pila



Durchmesse	Höhe	Substrat-Vol..	Wasser-Vol.	Gewicht
400 mm	800 mm	54 l.	/	7 kg
500 mm	1 000 mm	113 l.	/	9 kg
600 mm	1 200 mm	205 l.	/	15 kg

Gal'b



Länge	Breite	Höhe	Substrat-Vol.	Wasser-Vol.	Gewicht
935 mm	935 mm	800 mm	340 l.	25 l.	26 kg
1 151 mm	1 151 mm	985 mm	600 l.	40 l.	45 kg

STANDARDFARBEN



RAL 9004
Tief schwarz



RAL 7016
Anthrazitgrau



RAL 7039
Quartzgrau



RAL 7040
Fenstergrau



Pantone 380 U
Anisgrün



RAL 5024
Pastellblau



RAL 5017
Signalblau



RAL 4005
Blaulila



RAL 4008
Sicherheitsviolett



RAL 4010
Telemagenta



RAL 3005
Weinrot



RAL 3020
Signalrot



RAL 2009
Signalorange



RAL 1028
Melonengelb



RAL 1012
Zitronengelb

TEXTURIERTE FARBEN



Terrakotta



Corten

OPTIONEN



Bodenbefestigungsplatte



Spezifisches
Hubwagen-System



Pflanzeinsatz



Hebesystem



Hubkragen

Bewässerungs-vorrichtung





ATECH SAS Verbindungsbüro Deutschland

Postfach 10 05 43 | 66005 Saarbrücken

Lebacherstraße 4 | 66113 Saarbrücken

Fon : +49 (0)681 996 3464

Mobil : (+49) 6 819 963 464

E-Mail : info@atech-sas.com



www.atech-sas.com/de/

atech

